

# PORTOFINO / PORTOFINO EVO

ORIGINAL INSTRUCTIONS - REV. 2 / 2023



**PORTOFINO**



**PORTOFINO  
EVO**



INSTRUCTION FOR USE ..... pag. 3

ISTRUZIONI PER L'USO ..... pag. 17

NOTICE D'UTILISATION ..... pag. 31

BEDIENUNGSANLEITUNG ..... seite. 45

**EN****Congratulation for having chosen an equipment LEMI produced by Brusaferrri & C.**

This table has been designed and built using state of the art technologies and processes to guarantee the best reliability in the time and ensure maximum safety.

For a correct and safe operation of the table is essential to carefully read and observe what is indicated in this manual. All documentation accompanying the table – and in particular this manual – must be carefully preserved for future reference.

**IT****Complimenti per aver scelto un'attrezzatura LEMI prodotta da Brusaferrri & C.**

Questo lettino è stato progettato e costruito utilizzando tecnologie e procedimenti allo stato dell'arte per garantirne la migliore affidabilità nel tempo ed assicurarne la massima sicurezza.

Per un corretto e sicuro funzionamento del lettino è indispensabile leggere attentamente ed osservare quanto indicato nel presente manuale. Tutta la documentazione di corredo del lettino - ed in particolar modo il presente manuale - deve essere accuratamente conservata per riferimenti futuri.

**FR****Félicitations d'avoir choisi un équipement fabriqué par Brusaferrri & C.**

Cette table a été conçue et construite en utilisant des technologies et des procédés de qualité élevée afin de garantir la plus grande fiabilité à long terme et d'assurer la plus grande sécurité.

Pour un bon fonctionnement du fauteuil il est indispensable de lire attentivement et de respecter les indications fournies par la présente notice. Toute la documentation fournie avec la table doit être soigneusement conservée pour utilisation ultérieure.

**DE****Herzlichen Glückwunsch für eine Ausrüstung LEMI erzeugten von Brusaferrri & C. gewählt zu haben.**

Diese Liege wurde verwendend die modernster Technologien und Prozesse entwickelt und gebaut, um die beste Zuverlässigkeit in der Zeit und die maximale Sicherheit zu versichern.

Für einen korrekten und sicheren Betrieb der Liege ist es wichtig, was in diesem Handbuch angegeben sorgfältig zu lesen und beachten,. Die ganze Unterlagen geliefert mit der Liege – und insbesondere dieses Handbuch – es muss sorgfältig für die Zukunft erhalten bleiben.

# EN- INSTRUCTION FOR USE

<b>1.</b>	<b>INTRODUCTION</b>	_____	<b>pag. 4</b>
<b>2.</b>	<b>TRANSPORT AND INSTALLATION</b>	_____	<b>pag. 5</b>
<b>3.</b>	<b>ENVIRONMENTAL WORKING CONDITIONS AND STORAGE</b>	_____	<b>pag. 7</b>
<b>4.</b>	<b>PRELIMINARY CHECKS</b>	_____	<b>pag. 8</b>
<b>5.</b>	<b>DESCRIPTION OF THE TABLE</b>	_____	<b>pag. 8</b>
<b>6.</b>	<b>OPTIONS ON DEMAND</b>	_____	<b>pag. 9</b>
<b>7.</b>	<b>INSTRUCTION FOR USE</b>	_____	<b>pag. 11</b>
<b>8.</b>	<b>USE OF THE TABLE</b>	_____	<b>pag. 13</b>
<b>9.</b>	<b>MAINTENANCE</b>	_____	<b>pag. 13</b>
<b>10.</b>	<b>NOTICE TO OPERATORS AND RESIDUAL RISKS</b>	_____	<b>pag. 15</b>
<b>11.</b>	<b>SPARE PARTS</b>	_____	<b>pag. 15</b>
<b>12.</b>	<b>DISMANTLE</b>	_____	<b>pag. 15</b>
<b>13.</b>	<b>DISPOSAL OF OBSOLETE EQUIPMENT</b>	_____	<b>pag. 15</b>
	<b>DIMENSION</b>	_____	<b>pag. 16</b>

## Symbols meaning



Non-compliance of this procedure could cause damages to the chair or its parts.



Non-compliance of this procedure could cause health damages or injury to the operator or people near the chair

# 1. INTRODUCTION



The successful and safe operation of the table is guaranteed only if it is used in accordance with the specifications in this manual and, in general, in the accompanying documentation; therefore it is essential to carefully read and keep all the relative documentation. Although the table is equipped with active and passive safety features, not all risks can be avoided due to its incorrect use. You must always make sure that all users have fully understood the rules of use; the manufacturer declines any responsibility for damage to persons or property resulting from improper use of the device. Do not remove or damage the labels, notices and warnings placed on side of the table. In case you need to restore them, please contact the manufacturer. The manufacturer Brusaferrri & C., declines any and every responsibility for failure to observe the rules of safety and prevention described in the various sections of this manual and for any damage caused by improper use. All works on the table (maintenance, adjustments, repairs, cleaning) must be carried out by suitably trained personnel and in accordance with what is indicated in this manual.

## 1.1. Use purpose

The table has been designed and built to perform cosmetic face and body treatments, massages, SPA treatments.



**WARNING! It is forbidden any use of the table other than that described in this manual. Brusaferrri & C. declines any responsibility for malfunctions or damages to persons or property due to uses other than those specified in this manual.**



**The table should be used only by personnel who are informed about the use mode, operation and its safety equipment.**

## 1.2. Preservation of the manual

This operating manual should be kept for future reference. We recommend:



Keep the manual in a place accessible and known to all operators, protected from moisture and heat and protected from the direct sun beams. Use the manual in order not to damage any part of the content: do not remove, tear or modify any part of the manual.

In the case of sale or transfer of the table to another person, this manual and its annexes should be delivered intact to the new users.



**WARNING! Please read this operation manual before using the table. Anyone who uses the table should be properly informed on the parts of this manual relevant to the operations to be performed.**

## 1.3. Labelling of the table

The table is provided with labels with the following data, in conformity with actual rules



**WARNING! It is recommended not to remove the labels on the machine; labels must be preserved well fixed, whole and easy to read.**



**WARNING! The data present on each label, must be reported in case of need of assistance or spare parts.**

## 2. TRANSPORT AND INSTALLATION

### 2.1. Handling and removal from the packaging

The table can be raised and moved manually by two or four people, taking it exclusively from the 4 support.



The weight of the table is equal to 115 kg.

The table is shipped packed in a carton box.

Open the box so you can freely raise the table; remove it from the packaging, **INSERT AND SCREW THE 4 METAL SUPPORTS CORRECTLY**. Grip and lift the bed **EXCLUSIVELY BY THESE SUPPORTS** (minimum 2 people). Once the bed is positioned, **UNSCREW THE 4 SUPPORTS** and cover the holes with the special hole covers supplied.



#### ATTENTION!

- Handling and moving operations have to be done by qualified and instructed personnel.
- It is strictly forbidden to remove the chair by lifting it from the top (mattress).
- Do not use knives or box cutters to open the box so as not to risk damaging the chair and in particular the pudding.
- Before using the chair, clean it entirely according to the procedure shown at § 9.4. Cleaning

### 2.2. Flooring

The floor on which the table will be placed must be solid, smooth, horizontal and adequate to support its weight and ensure the stability.

### 2.3. Lighting

The user must ensure that the lighting of the work areas is sufficient to allow a good view of the operations and all elements of the table; the level of lighting should be in accordance with the UNI EN 12464-1; in particular should be avoided shadows and annoying glare.

### 2.4. Positioning

The position of the table compared to fixed obstacles must be such as to allow the easy passage for the use and maintenance; in particular, the minimum space to allow the passage of persons shall be equal to 650 mm (in accordance with UNI EN 349:2008). The minimum distance between the completely lowered back and fixed obstacle has to be 500 mm, in order to avoid the body to be crashed by the table.

### 2.5. Levelling

The table is provided with 4 adjustable feet that enable to level it perfectly and to compensate any failing of the flooring. The regulation can be done by screwing or unscrewing the feet.

### DIMENSIONS mattress thickness (ONLY FOR PORTOFINO EVO)



Comfort= 9 cm



STANDARD

Extra Comfort= 12 cm



Soft= 15 cm

## DIMENSIONS mattress width (ONLY FOR PORTOFINO EVO)



S= 74 cm



M= 82 cm



XL= 90 cm

### 2.6. Power supply

The system of power supply must have voltage and frequency equal to the rated voltage and frequency of the power supply of the device and be appropriate to the installed capacity, as indicated on the identification plate of the table.

Voltage	100 V / 240 V
Frequency	50/60 Hz
Power / Absorption	4 Amax (1,7 A)
Power supply	Alternate Current (AC) One Phase L+N
Duty cycle	2 min / 18 min at 10% maximum
IP Protection	IP54

Control box class II

#### The power supply must be supplied to the unit by a line:

- Protected against overcurrent by an automatic circuit breaker (circuit breaker) or fuses, properly sized; the operating current of the protections must be as low as possible taking into consideration the maximum absorption of the device;
- Equipped with a device sensitive to insulation failure (differential) with operating current low enough; this device must be positioned downstream of the overcurrent protective device (or be integrated with it);
- Having cables with section suitable for the power absorbed by the appliance.



To avoid the risk of electric shock, this appliance **must only be connected to a power supply with protective earth (grounding).**

### 2.7. Connections

**START (ON):** plug the power cable into a suitable electric socket. If there is incompatibility between the outlet and the plug of the table, ask qualified personnel to replace it with a suitable one.

**STOP (OFF):** Remove the plug from the electric socket.



**ATTENTION!** Pull out by grabbing THE PLUG, NOT THE CORD





**WARNING!** It is strongly recommended to insert the plug into a single outlet exclusively reserved to the device. We do not recommend the use of multiple sockets (power strip), adapters and patch cords. The cable must not be bent.



**WARNING!** Before plugging in the cable, make sure that it is not twisted or bended and make sure that the protective sheath is undamaged.





**WARNING!** The table must be positioned in order to ease the removal of the electric plug.



**WARNING!** To avoid the risk of electrical shock, this table must exclusively be plugged in power supply grids with protective ground.

### 3. ENVIRONMENTAL WORKING CONDITIONS AND STORAGE

The table has been designed and built to operate in a closed and dry room. The ambient operating condition are:

- temperature: 5° ÷ 40° C 
- humidity: 30% ÷ 95% without condensation. 

If the environmental conditions are particularly critical it is advisable to provide the room with an adequate air conditioning system to bring the humidity and temperature values within acceptable limits.



**WARNING!** Do not expose the table to an excessively humid environment. If the table gets wet, remove the plug from the outlet and have it checked by an Authorized Service Centre.



**WARNING!** The chair was not conceived to be used in settings with explosive atmospheres, in presence of thin powders or corrosive gases, acids, corrosive agents or salt.  
**WARNING!** It is recommended to check the adequacy of the electromagnetic performance of the devices adjacent to the chair, observing that it continues to operate normally.



- Not intended to be used in oxygen rich environments.
- Not intended to be used with flammable anesthetics or in conjunction with flammable agents.



**STORAGE!** For the correct functioning of the electrical equipment the storage of the table must be at a temperature between -25° C and +55° C, and only for short periods not exceeding 24 hours, to +70°C. The table has no special requirements for storage, provided that it takes place in a closed and dry rooms; this condition should also be ensured during all phases of transport.

### 4. PRELIMINARY CHECK



Before using the table, please check that:

- the equipment does not present any damage arising from transport or handling; if needed, please contact the manufacturer Brusaferrri & C to solve such inconveniences;
- all packing (carton box, foam, plastic) have been removed;
- the voltage of your cabin is the same as the voltage showed in section 2.6 Power Supply;
- all control devices (electrical or manual) work correctly



- For the installation, please contact qualified personnel only.
- Before the setting at work of the table itself, run a few idling cycles test, in conditions of safety, by qualified personnel.

## 5. DESCRIPTION

### PORTOFINO EVO



### PORTOFINO





## 6. OPTION ON DEMAND

### 6.1. Heating

**OFF** = heating off (led: ON)

**ON** = heating on (led: ON + LOW)

**LOW** = low temperature 40° (led: ON + LOW)

**HIGH** = higher temperature 47° (led: ON + HIGH)

**2H** = heating is on for 2 hours (LOW or HIGH), then turn off automatically.

When activated, the led blinks till the end of the second hour. You can stop heating in any time pressing OFF button. Usually, heating stops automatically (LOW or HIGH temperature) after 1 hour from switch on.



**ATTENTION! It is absolutely necessary TO TURN OFF THE HEATING (both led off) WHEN THE TABLE IS NOT USED AND AT THE END OF EACH WORKING DAY.**

The heating works with the pressure of the body, so we do not feel any sensation of heat if it is not stressed by the weight of a body. It is recommended to always leave a weight laid (for example towels or magazines) to maintain the minimum temperature.

### 6.2. Handset control

Upon request, the table can be adjusted by a remote hand control already connected and that can be placed on the side by a magnet.

### 6.3. Wireless pedal (without cable)

If the table was equipped with a wireless pedal, follow the instruction in § 7.3. Controls for the installation and proper use.

The wireless pedal works with two AAA batteries: unscrew the two screws on the plate that is on the top of the pedal to replace the batteries.

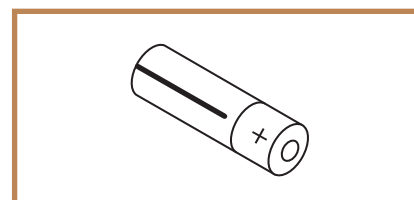

### 6.4. Bluetooth Sound kit



Press the button on the right side of your table in order to activate the Bluetooth. Search for the Bluetooth devices with your smartphone and select the preferred track to be played. Sound will come from two speakers placed in the backrest of the table.

### 6.5. Kit Chromo

If the table was equipped with chromotherapy strips, consult the instruction manual for the use of the remote control chrome.



### 6.6. Kit Aroma SPA

Select your preferred aroma and fill the dosing capsule, close the capsule and insert it in the slot near the small fan located behind the backrest (detail picture). To switch on/turn off the aromatherapy press the button.



### 6.7. Easy Move

To facilitate movement and cleaning, use the handle "Easy Move" by pulling it towards you. The bed will slightly rise and will be easily movable by its rotating wheels. Always restore the handle into its original position at the end of these operations.



### 6.8. LED Lamp

Insert the lamp in the specific support placed on the table (A) connect the lamp cable to the electric socket and press the button (B) to switch on the lamp. It is possible to regulate the intensity of the light by positioning the button (C) on the preferred symbol: 360° or 180°

- 360° light
- 180° light



### 6.9. Rotating Evo armrests

Each armrest can be rotated (180° max) in order to place it next to the back, simply by moving them with the hand to the desired position.



### 6.10. Roll holder

The roll holder is mounted by means of special cords attached to two supports on the legs.



### 6.11. Heated drawer (thermoregulation)



**ATTENTION!** The heated drawer has an internal adjustment panel, which acts SEPARATELY from the external panel relating to the heating of the mattress.

**OFF** = heating off (led OFF - switched on)  
**ON** = heating on (led ON + LOW - switched on)  
**LOW** = low temperature 50° (led: ON + LOW)  
**HIGH** = higher temperature 80° (led: ON + HIGH)  
**8H** = heating is on for 8 hours (LOW or HIGH), then turn off automatically.

When activated, the led blinks till the end of the 8 hours. You can stop heating in any time pressing OFF button.

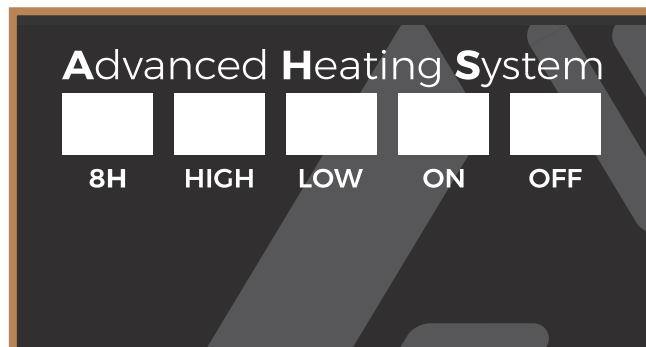

**ATTENTION!** It is absolutely necessary TO TURN OFF THE HEATING (both led off) WHEN THE TABLE IS NOT USED AND AT THE END OF EACH WORKING DAY.

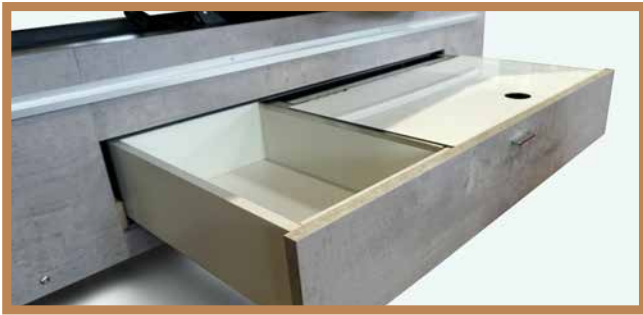

The drawer has two compartments: one bigger (heated) and one smaller that can be used for storage. Fully open the drawer, lift the large compartment panel (the panel DOES NOT stay open on its own but you must support it with your hand) and insert the towels to warm them.



**ATTENTION!** It is not possible to regulate the temperature (max. 80°C - min 50°C)



**ATTENTION!** DO NOT PLACE YOUR HANDS ON THE BOTTOM OF THE DRAWER when the heating is on.

## 7. INSTRUCTION FOR USE

### 7.1. Operator

The table is controlled by an operator through the foot pedal control (or handset control); the operator must position themselves so as to have complete view of the controlled parts and of the client.



**WARNING!** During the functioning of the table the operator should always remain in the vicinity of the controls; it is forbidden to leave the table unattended during its operation.



Operators should pay attention to avoid creating potentially dangerous situations for their own or other's safety.



All people working on the table must be properly trained on the correct methods of work and informed about its proper functioning. They also need to be aware of the parts of this documentation relevant to their work.



Operators must not wear clothes with drapes that could get caught by moving part of the table. Proper clothing is made of close-fitting garments, especially on the upper limbs. Nor the operator and the patient must wear rings, necklaces, bracelets, wristwatches, ties or other objects that could get caught by moving parts of the machinery.



In case of allergy, cover the table with a sheet. The operator must stand in order to always control all the adjusted parts and also the patient.



**IMPORTANT!** It is mandatory to cover and protect the mattress with disposable paper covers or washable sponge covers (better if sponge + PVC) for its correct and hygienic preservation. The upholstery could be damaged by the normal heat of the skin or by a prolonged use of essential oils or cosmetic product. Any replacement caused by damages due to misuse won't be considered under warranty.

### 7.3. Controls

The table can be controlled by the foot pedal control (or handset control). All controls are maintained action, that is releasing the control pedal button the motion stops.



The operator only can use controls to move the table.

#### FOOT PEDAL CONTROL/WIRELESS

**HEIGHT ↑** = Maximum height of the table  
**HEIGHT ↓** = Minimum height of the table  
**BACK ↑** = Maximum inclination of the backrest  
**BACK ↓** = Backrest in horizontal position.  
**SEAT ↑** = Maximum inclination of the tilting (seat+legs)  
**SEAT ↓** = Seat+legs in horizontal position.  
**AUT** = Minimum height of the table, with backrest and seat in horizontal position.  
**END** = Minimum height of the table, with backrest and seat slightly inclined, in horizontal relax position.  
**M1** = Memorized position M1\*  
**M2** = Memorized position M2\*

\* To memorize the M1 (or M2) position: set height, backrest and seat in the desired position, then press simultaneously **AUT and M1 (or M2)** button for about 2 seconds. To activate the position, press **M1 (or M2)** for 3 seconds.

#### HANDSET CONTROL

**Button A:** lifting of the table  
**Button A1:** descent of the table  
**Button B:** lifting of the back  
**Button B1:** descent of the back  
**Button C:** lifting tilt (seat)  
**Button C1:** descent tilt (seat)  
**Button D:** lifting of the beck + seat  
**Button D1:** descent of the beck + seat  
**Button M1:** Memorized position M1\*\*  
**Button M2:** Memorized position M2\*\*

**Button AUT:** automatic return from any position to table position (horizontal and fully lowered)  
**Button END:** automatic return from any position to “End of treatment” positions.

\* To memorize M1 (or M2) position: set height, backrest and seat in the desired position, then press simultaneously **AUT and M1 (or M2)** button for about 2 seconds (steady light). The LED twinkle 3 times as successful indicator. To activate the position, press **M1 (or M2)** for 3 seconds.

### 7.4. Adjustment of the head (PORTOFINO EVO)

The tilt of the head can be manually adjusted with the lever located under the head pillow. Release the lever to fix the head in the wished position (up or down). Moreover, the head pillow has a hole for the face that can be covered by the special oval pad.



### 7.5. Adjustment of the head (PORTOFINO)

To adjust the inclination and/or height of the headrest, open the side handle next to the cushion and, once the position has been set, fix it by closing the handle.





### 7.6. Adjustment of the armrests (PORTOFINO EVO)

The armrests can be manually lowered by means of the lever that is located on the side of each armrest. Release the lever to fix the armrest in the wished position. Always use the same lever to raise the armrest

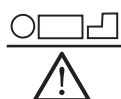

## 8. USE OF THE TABLE

 = 200 kg (max. patient weight)

 = 2500 N (Safety load)



**ATTENTION!** Only one person can get up on the table; the person must go up/down when the table is in the basic position going up on the seat.



**WARNING!** Get on the table always by sitting properly in the central part of the seat. Do not sit or lean on the side of the feet or of the head.



**WARNING!** The limbs of the patient must always be on the table. The operator must always inform the patient when he moves the table.



**WARNING!** Be careful to make sure that the table or its electrical parts are not wet and that liquids become not stagnant on the table itself; immediately wipe up any liquids – including physiological liquids of the patient – which may end up on the table.



**WARNING!** If a patient is let alone for a short time, it is necessary to place the table in the lowest position with respect to the walking floor, in order to reduce risk of damage in case of fall



To avoid shock hazard, do not connect or disconnect the power plug with wet hands. Do not use the table barefoot.

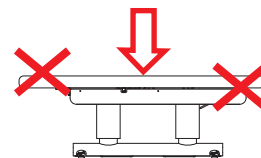

## 9. MAINTENANCE

The table has been designed and constructed so as to reduce as much as possible the necessary maintenance and ensure proper functioning over the years without any problems. During any intervention on the table, it is recommended to follow the instructions given in this section.



**WARNING!** All interventions on the table must be carried out by competent and trained personnel on the methods to operate correctly and safety. Do not make any action on the table moving, and always check that the plug connecting to power supply is disconnected; bring the power plug next to you during the execution of the intervention on the table so you can check at any time the actual separation.

### 9.1. General Checks

Constantly check the general condition of the table: the integrity of the protections, the electrical equipment and the condition of the pads.



**WARNING! Do not use the table if any component is found to be not perfectly intact or in service. In this case, put the table out of service by disconnecting the power plug immediately and contact an Authorized Service Centre.**



**WARNING! Do not modify this table without authorization of the manufacturer. If this table is modified, appropriate inspection and testing must be conducted to ensure its continued safe use.**

### 9.2. Extraordinary Maintenance

Any extraordinary maintenance must be performed by qualified personnel of the technical service Brusaferrri & C. or Service Centre authorized by the manufacturer.

Information about the Authorized Service Centre to which you can turn, can be obtained directly from the manufacturer Brusaferrri & C srl – phone 0374/363068-69 – mail: [service@lemigroup.it](mailto:service@lemigroup.it)

For a correct and quickly resolution of the problem, it is necessary to communicate the model and the serial number of the table and the description of the defect, or what are the visible problems, and under what condition it occurs. The broken table, if under warranty, must be sent to the Service Centre together with the certificate of guarantee, transport charges must be paid by the purchaser.



**WARNING! Any form of warranty expires if interventions are carried out on the table by someone not authorized by Brusaferrri & C.**

### 9.3. Authorized Personnel

Repairs and maintenance of the table can be carried out exclusively by competent personnel, that is of Brusaferrri & C. or authorized by it. Information on the staff to contact for possible interventions can be obtained directly from Brusaferrri & C.

### 9.4. Cleaning

Each time you make a treatment, always cover the mattress with towels or disposable towels before to let lie down the patient (See §7.2. Use of the mattress).



Pay particular attention to the jeans that can stain the covering without any possibility of being removed.



Clean the table before each use, paying particular attention to remove all traces of physiological fluids of the previous patient. To clean the table use a cloth and lukewarm water (if necessary diluted neutral detergent). If necessary, use a non-aggressive disinfectant, then wipe off with a clean dry cloth.



Do not use products such as alcohol, acetone, bleach, paint thinner, gasoline.



#### **WARNING!**

- Be careful not to spray liquids on the electrical equipments, pedal/push-button strip and on the protections of the table.
- You must follow the handling directions given in the safety data sheets of the detergents used.
- While during the cleaning operation of the table, inhaling powders are produced, use a proper protective device and air adequately the room.
- Use proper individual protection devices

## 10. IN CASE OF AN ACCIDENT

Any serious accident occurring in relation to this device must be immediately reported to the manufacturer and the competent authority of the member state in which the user and / or patient is established.



**ATTENTION! Do not remove protections in any case; do not use the table if the protections are damaged or not correctly fixed.**



**ATTENTION! Do not put limbs near to the moving parts of the table.**

## 11. SPARE PARTS

All the spare parts must be requested to Brusaferrri & C. that will supply them directly or will give you indications on the place where they can be found. Please note that any extraordinary maintenance must be performed by personnel of Brusaferrri & C. or authorized by it.



**WARNING! Any form of warranty expires if they are used spare parts other than those originally fitted.**

## 12. DISMANTLE



If the table becomes inoperative or is not to be used for an extended period of time, it is recommended to remove it from service and remove the plug from the socket. All materials used to manufacture the table are not toxic or hazardous to the health of operators, so they can be handled without special precautions. In case of disable of the table you should perform a separation of different materials for subsequent reuse or differentiated elimination. All electrical and electronic products should be separately disposed, using specific collection facilities appointed by the Government or the Local Authorities.

## 13. DISPOSAL OF OBSOLETE EQUIPMENT



The correct disposal of the obsolete equipment will help to prevent potential negative effects on human health and the environment. For information, contact your Local Council or the Waste Disposal Service.



- **The dismantling of the table at the end of its functional life must be done by qualified personnel trained about the correct way of handling – and if necessary of dismantling the table.**
- **Use only suitable equipment and lift appliances in accordance with the National Regulations and Legislative Law in force.**
- **Having to dismantle the table or to move it in another place, please contact the manufacturer Brusaferrri & C – Italy.**

# DIMENSIONS

Dimensions in cm and inches

## PORTOFINO

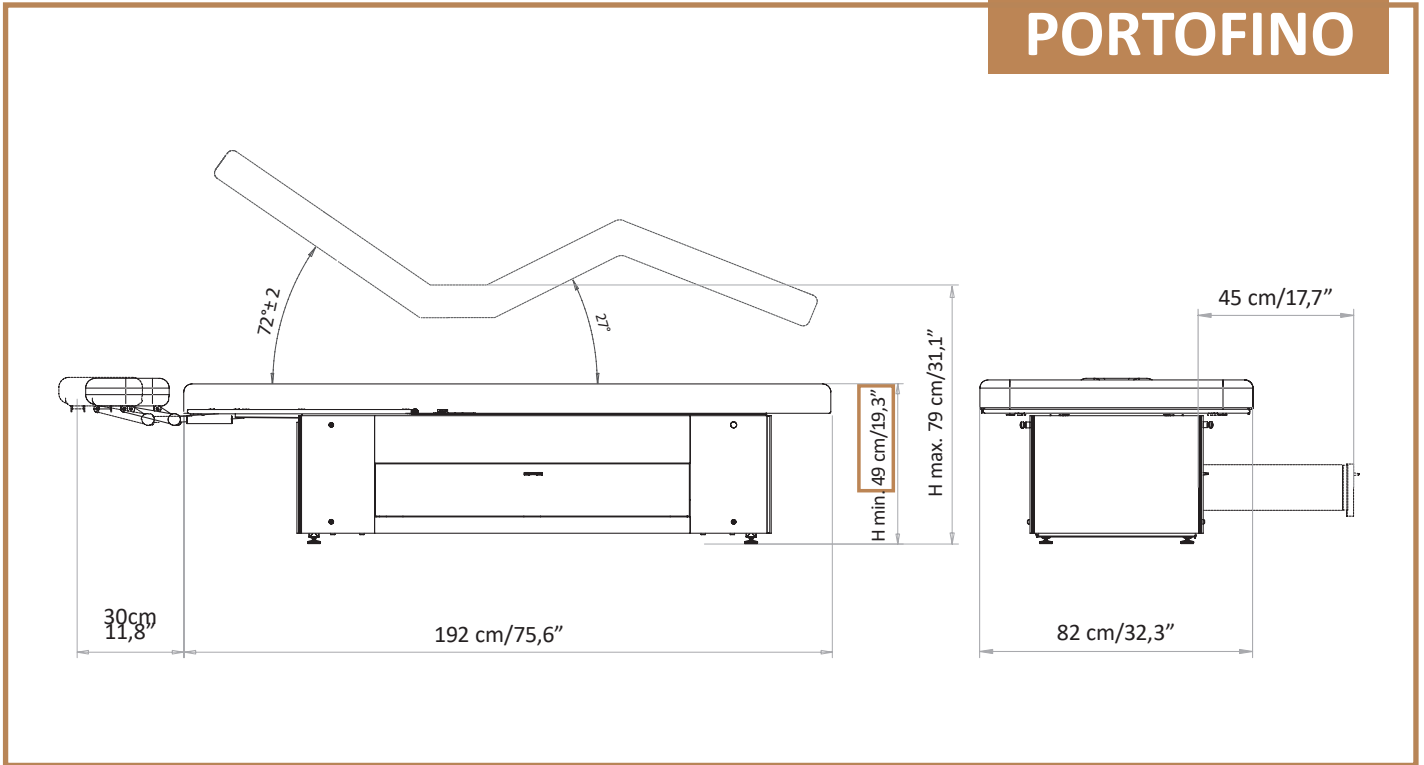

## PORTOFINO EVO

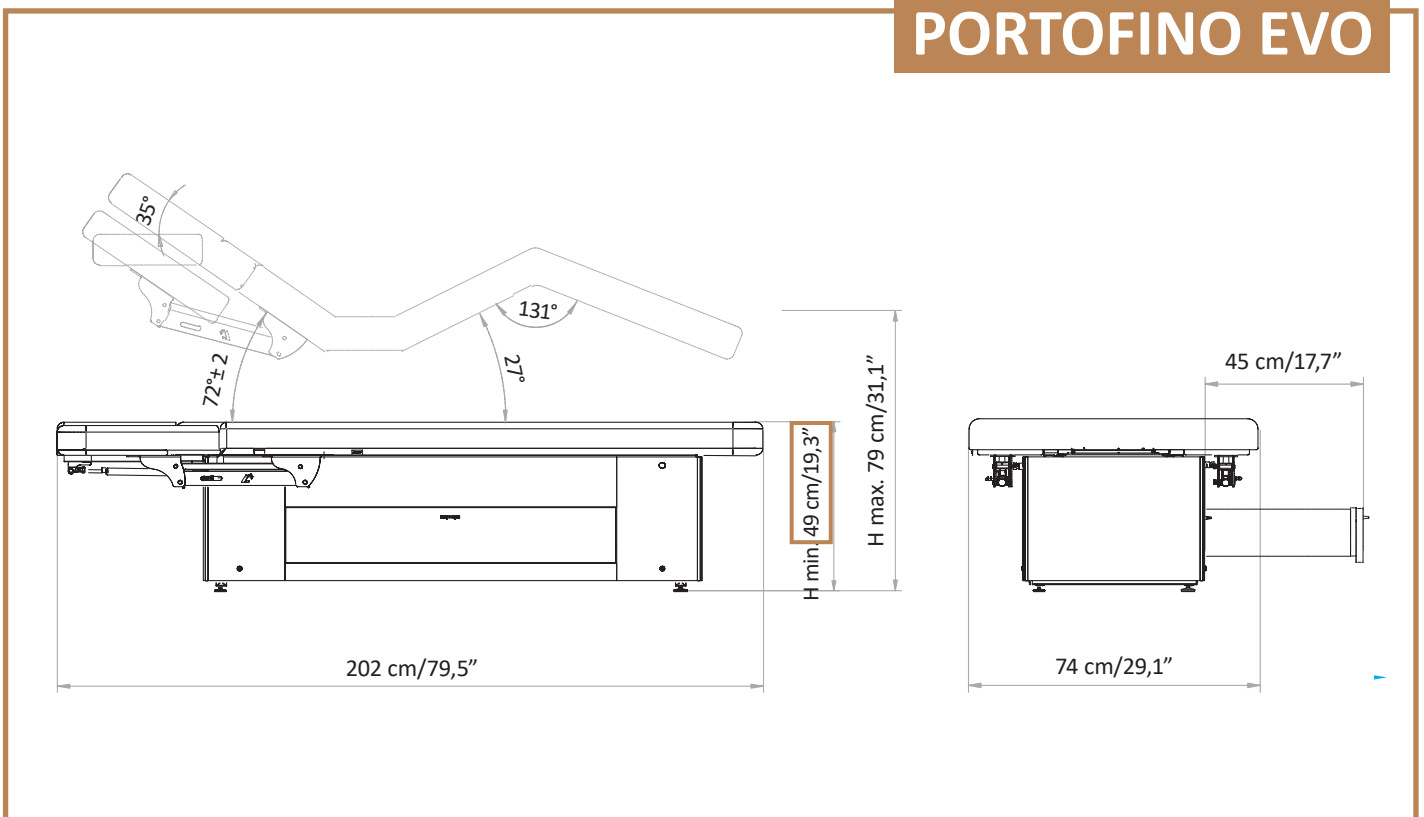



<b>1.</b>	<b>INTRODUZIONE</b>	_____	<b>pag. 18</b>
<b>2.</b>	<b>TRASPORTO E INSTALLAZIONE</b>	_____	<b>pag. 19</b>
<b>3.</b>	<b>CONDIZIONI DI FUNZIONAMENTO E IMMAGAZZINAMENTO</b>	_____	<b>pag. 21</b>
<b>4.</b>	<b>VERIFICHE PRELIMINARI</b>	_____	<b>pag. 22</b>
<b>5.</b>	<b>DESCRIZIONE DEL LETTO</b>	_____	<b>pag. 22</b>
<b>6.</b>	<b>ACCESSORI A RICHIESTA</b>	_____	<b>pag. 23</b>
<b>7.</b>	<b>MODALITA' D'USO</b>	_____	<b>pag. 25</b>
<b>8.</b>	<b>UTILIZZO DEL LETTINO</b>	_____	<b>pag. 27</b>
<b>9.</b>	<b>MANUTENZIONE</b>	_____	<b>pag. 27</b>
<b>10.</b>	<b>AVVERTENZE AGLI OPERATORI E RISCHI RESIDUI</b>	_____	<b>pag. 29</b>
<b>11.</b>	<b>PEZZI DI RICAMBIO</b>	_____	<b>pag. 29</b>
<b>12.</b>	<b>MESSA FUORI SERVIZIO</b>	_____	<b>pag. 29</b>
<b>13.</b>	<b>SMALTIMENTO APPARECCHIATURE OBSOLETE</b>	_____	<b>pag. 29</b>
	<b>DIMENSIONI</b>	_____	<b>pag. 30</b>

#### Significato dei simboli



La mancata osservanza di questa procedura potrebbe causare danni alla poltrona o sue parti.



La mancata osservanza di questa procedura potrebbe causare danni alla salute o lesioni all'operatore o alle persone vicine alla poltrona.

# 1. INTRODUZIONE



Il corretto e sicuro funzionamento del lettino è assicurato solo se viene utilizzato in accordo con quanto indicato nel presente manuale e, in generale, nella documentazione di accompagnamento; pertanto è indispensabile leggere e conservare accuratamente tutta la relativa documentazione. Pur essendo il lettino dotato di sicurezze attive e passive, non possono essere evitati tutti i rischi dovuti ad un suo utilizzo non corretto. È necessario accertarsi sempre che tutti gli operatori abbiano compreso completamente le norme d'uso; si declina ogni responsabilità per danni a persone o cose derivanti da un uso improprio dell'apparecchio. Non rimuovere o deteriorare etichette, scritte e avvertenze poste su parti del lettino. In caso sia necessario ripristinarle, contattare il costruttore. Il costruttore, Brusaferrì & C., declina ogni e qualsiasi responsabilità per la mancata osservanza delle norme di sicurezza e di prevenzione descritte nelle varie sezioni del presente manuale e per danni causati da un utilizzo improprio. Tutti gli interventi sul lettino (manutenzioni, regolazioni, riparazioni, pulizia) devono essere effettuati da personale opportunamente addestrato e secondo quanto indicato nel presente manuale.

## 1.1. Destinazione d'uso

Il lettino è stato progettato e costruito per l'esecuzione di trattamenti estetici viso-corpo, massaggi, trattamenti SPA.



**ATTENZIONE! È vietato ogni utilizzo del lettino diverso da quello descritto nel presente manuale. Brusaferrì & C. declina ogni responsabilità per malfunzionamenti o danneggiamenti a persone o cose dovute ad utilizzi diversi da quelli indicati nel presente manuale.**



**Il lettino deve essere utilizzato solo da personale informato delle modalità di utilizzo, del funzionamento e delle sue dotazioni di sicurezza.**

## 1.2. Conservazione del manuale

Il presente manuale operativo deve essere conservato per qualsiasi futura consultazione. Si consiglia di:



Conservare il manuale in un luogo accessibile e noto a tutti gli operatori, protetto da umidità e calore e al riparo dai raggi diretti del sole. Impiegare il manuale in modo da non danneggiarne tutto o in parte il contenuto: non asportare, strappare o modificare alcuna parte del manuale.

Nel caso di vendita o trasferimento del lettino ad altro soggetto, il presente manuale e i relativi allegati devono essere consegnati, integri, al nuovo utilizzatore.



**ATTENZIONE! Leggere attentamente il presente manuale operativo prima di utilizzare il lettino. Chiunque utilizzi il lettino deve essere adeguatamente informato sulle parti del presente manuale operativo rilevanti per le operazioni che dovrà svolgere.**

## 1.3. Etichettatura del lettino

Il lettino è dotato di etichettatura redatta in conformità alle normative in vigore.



**ATTENZIONE! Si raccomanda di non rimuovere etichette apposte sulla macchina; le etichette devono essere conservate ben fissate, mantenute integre e in ottime condizioni di leggibilità**



**ATTENZIONE! I dati riportati sulle targhe di etichettatura devono essere comunicati per ogni necessità di assistenza o ricambi.**

## 2. TRASPORTO E INSTALLAZIONE

### 2.1. Movimentazione e rimozione dall'imballo

Il lettino può essere sollevato e movimentato manualmente da due o quattro persone.



Il peso del lettino è pari a 115 kg.

Il lettino viene spedito imballato in uno scatolone di cartone.

Aprire lo scatolone in modo da poter sollevare liberamente il lettino; rimuoverlo dall'imballo, **INSERIRE ED AVVITARE CORRETTAMENTE I 4 SUPPORTI METALLICI**. Impugnare e sollevare il lettino **ESCLUSIVAMENTE PER TALI SUPPORTI** (2 persone min.). Una volta posizionato il lettino, **SVITARE I 4 SUPPORTI** e coprire i fori con gli appositi coprifori in dotazione.



#### ATTENZIONE!

- Le operazioni di trasporto e movimentazione devono essere effettuate da personale opportunamente addestrato
- È severamente vietato rimuovere il lettino sollevandolo dalla parte superiore (materasso).
- Non utilizzare coltelli o taglierini per aprire la scatola in modo da non rischiare di danneggiare il lettino ed in particolare l'imbottitura.
- Prima del suo utilizzo provvedere alla pulizia dell'intera poltrona secondo le modalità descritte al §9.4. Pulizia

### 2.2. Pavimentazione

La pavimentazione sulla quale il lettino verrà appoggiato deve essere compatta, liscia, orizzontale ed adeguata a sostenere il peso e a garantirne la stabilità. Regolare eventualmente avvitando o svitando i 4 piedini.

### 2.3. Illuminazione

L'utilizzatore deve garantire che l'illuminazione delle zone di lavoro sia sufficiente a consentire una buona visuale delle operazioni e di tutti gli elementi del lettino; il livello di illuminamento dovrebbe essere conforme alla norma UNI EN 12464-1; in particolare devono essere evitate zone d'ombra ed abbagliamenti fastidiosi.

### 2.4. Posizionamento

La posizione del lettino rispetto ad ostacoli fissi deve essere tale da consentire l'agevole passaggio per l'utilizzo e la manutenzione; in particolare lo spazio minimo per consentire il passaggio delle persone deve essere pari a 650 mm (in conformità alla norma UNI EN 349:2008). Per evitare schiacciamento di tutto il corpo la distanza minima tra l'appoggia gambe completamente allungato e lo schienale completamente abbassato ed ostacoli fissi deve essere pari a 500 mm.

### 2.5. Livellamento

Il lettino è dotato di quattro piedini regolabili che permettono di livellarlo perfettamente e compensare eventuali imperfezioni della pavimentazione. La regolazione dei piedini può essere effettuata semplicemente avvitando o svitandoli.

### DIMENSIONE spessore materasso (SOLO PER PORTOFINO EVO)



Comfort= 9 cm



Extra Comfort= 12 cm



Soft= 15 cm

STANDARD

## DIMENSIONE larghezza materasso (SOLO PER PORTOFINO EVO)



STANDARD

S= 74 cm



M= 82 cm



XL= 90 cm

### 2.6. Alimentazione elettrica

L'impianto di alimentazione elettrica deve avere tensione e frequenza pari alla tensione e frequenza nominale di alimentazione dell'apparecchio ed essere adeguato alla potenza installata, come indicato sulla targa di identificazione del lettino.

Tensione	100 V / 240 V
Frequenza	50/60 Hz
Assorbimento	4 Amax (1,7 A)
Alimentazione	Corrente alternata monofase L+N
Ciclo di lavoro	2 min / 18 min al 10% massimo
Protezione IP	IP54

Centralina classe II

#### L'alimentazione elettrica deve essere fornita all'apparecchio da una linea:

- Protetta contro le sovracorrenti mediante interruttore automatico (magnetotermico) o fusibili, adeguatamente dimensionati; la corrente di intervento delle protezioni deve essere la più bassa possibile tenendo in considerazione il massimo assorbimento dell'apparecchio;
- Dotata di un dispositivo sensibile ai guasti dell'isolamento (differenziale) con corrente di intervento sufficientemente bassa; tale dispositivo deve essere posto a valle del dispositivo di protezione contro le sovracorrenti (o essere integrato con esso);
- Avente cavi di sezione idonea alla potenza assorbita dall'apparecchio.



Per evitare il rischio di shock elettrico, questo apparecchio deve essere collegato **esclusivamente a reti di alimentazione con terra di protezione (messa a terra).**

### 2.7. Collegamenti

**AVVIAMENTO:** inserire la spina in una presa elettrica idonea. Se c'è incompatibilità tra la presa e la spina del lettino, fare sostituire la presa con un tipo adatto da personale professionalmente qualificato.

**SPEGNIMENTO:** Rimuovere la spina dalla presa elettrica.



**ATTENZIONE!** Estrarre dalla presa afferrando LA SPINA, NON IL CAVO.





**ATTENZIONE!** È vivamente raccomandato di inserire la spina di alimentazione ad una presa singola riservata esclusivamente all'apparecchio. Si sconsiglia l'uso di prese multiple (ciabatte), adattatori e prolunghhe. Il cavo elettrico non deve essere piegato.



**ATTENZIONE!** Prima di collegare il cavo di alimentazione, assicurarsi che non sia piegato, attorcigliato e che la guaina di protezione sia integra.





**ATTENZIONE!** Il lettino deve essere posizionato in modo da rendere agevole in ogni momento la disconnessione della spina dall'alimentazione elettrica.



**ATTENZIONE!** Per evitare il rischio di shock elettrico, questo apparecchio deve essere collegato esclusivamente a reti di alimentazione con terra di protezione.

## 3. CONDIZIONI AMBIENTALI DI FUNZIONAMENTO E IMMAGAZZINAMENTO

Il lettino è stato progettato e costruito per funzionare in ambiente chiuso e asciutto. Le condizioni ambientali di funzionamento sono:

- Temperatura: 5° ÷ 40° C 
- Umidità: 30% ÷ 95% senza condensa 

Qualora le condizioni ambientali siano particolarmente critiche si consiglia di dotare l'ambiente di un adeguato impianto di condizionamento per riportare i valori di umidità e temperatura nei limiti accettabili.



**ATTENZIONE!** Non esporre il lettino ad un ambiente eccessivamente umido. Se il lettino dovesse bagnarsi, estrarre la spina dalla presa e farlo controllare in un Centro Autorizzato.



**ATTENZIONE!** La poltrona non è stata progettata per funzionare in ambienti con atmosfere esplosive, in presenza di polvere fine o di gas corrosivi, in presenza di acidi, agenti corrosivi, sale.  
**ATTENZIONE!** Si raccomanda di verificare l'adeguatezza delle prestazioni elettromagnetiche dei dispositivi adiacenti alla poltrona osservando che questa continui ad operare normalmente.



- Non destinato ad essere utilizzato in ambienti ricchi di ossigeno.
- Non destinato all'uso con anestetici infiammabili o in combinazione con agenti infiammabili.



**IMMAGAZZINAMENTO!** Per il corretto funzionamento dell'equipaggiamento elettrico l'immagazzinamento del lettino deve avvenire a una temperatura compresa tra -25°C e +55°C e, solo per brevi periodi non superiori alle 24 ore, a +70°C. Il lettino non presenta particolari esigenze per l'immagazzinamento, purché avvenga in ambiente chiuso e asciutto; tale condizione deve essere assicurata anche durante tutte le fasi del trasporto.

## 4. VERIFICHE PRELIMINARI



Prima della messa in funzione del lettino accertarsi che:

- non ci siano danni all'attrezzatura imputabili alle fasi di trasporto e movimentazione; procedere eventualmente a ovviare a tali inconvenienti, contattando Brusaferrì & C.;
- tutti i componenti dell'imballo (cartone, plastica, regge, bancale) siano stati rimossi;
- verificare che la tensione di alimentazione sia uguale a quella nominale indicata al § 2.6. Collegamenti;
- verificare l'efficienza del funzionamento delle apparecchiature di comando.



- Per l'installazione, si prega di contattare solo personale qualificato.
- Prima della messa in servizio vera e propria del lettino, far eseguire alcuni cicli di lavoro di prova a vuoto, in condizioni di sicurezza, da parte di personale qualificato.

## 5. DESCRIZIONE DEL LETTINO

### PORTOFINO EVO



### PORTOFINO



## 6. ACCESSORI A RICHIESTA

### 6.1. Riscaldamento

**OFF** = riscaldamento spento (led OFF acceso)  
**ON** = riscaldamento acceso (led: ON + LOW accesi)  
**LOW** = temperatura minima 40° (ON + LOW)  
**HIGH** = temperatura massima 47° (ON + HIGH)  
**2H** = Il riscaldamento rimane attivo per 2 ore sulla temperatura desiderata (LOW oppure HIGH a seconda del pulsante selezionato in precedenza), poi si spegne.

Quando questa funzione è attivata, il pulsante lampeggia sino al termine delle 2 ore.  
Si può interrompere in qualsiasi momento premendo OFF.



**ATTENZIONE! E' assolutamente necessario SPEGNERE IL RISCALDAMENTO (pulsante OFF acceso) QUANDO IL LETTO NON E' UTILIZZATO ED ALLA FINE DI OGNI GIORNATA LAVORATIVA.**

Il riscaldamento funziona con la pressione del corpo, quindi non sentiamo alcuna sensazione di calore se non è stressata dal peso di un corpo. Si consiglia di lasciare sempre un peso sopra (per esempio asciugamani o riviste) per mantenere la temperatura minima.

### 6.2. Pulsantiera

A richiesta, il lettino può essere regolato da una pulsantiera già collegata che può essere posta a lato del bracciolo grazie ad una calamita.

### 6.3. Pedaliera wireless (senza cavo)

Se il lettino è dotato di pedale wireless (senza filo), seguire le istruzioni al § 7.3. Comandi per l'installazione e l'utilizzo corretto.

Il pedale wireless funziona con 2 pile AAA: svitare le due viti della placchetta che si trova sulla parte superiore del pedale e sostituire le pile.

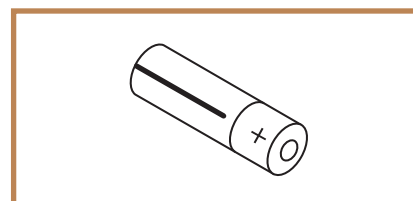

### 6.4. Bluetooth Sound kit

Per attivare il Bluetooth del lettino, premere il pulsante situato sul lato destro del vostro lettino. Effettuare la ricerca dispositivi Bluetooth con il vostro smartphone/strumento e selezionare il brano preferito da riprodurre. L'audio uscirà da due altoparlanti posti nello schienale del lettino.



### 6.5. Kit Chromo

Qualora il lettino fosse dotato di strisce per la cromoterapia, consultare il manuale di istruzioni apposito per l'utilizzo del telecomando cromo.



### 6.6. Kit Aroma SPA

Selezionare l'essenza desiderata e riempire la capsula dosatrice, chiudere la capsula e inserirla nell'apposita fessura vicino alla piccola ventola situata dietro lo schienale. Per accendere/spegnere l'aromaterapia premere il tasto.



### 6.7. Easy Move

Per facilitare le operazioni di spostamento e pulizia, azionare la maniglia "easy move" tirandola verso di sé. Il lettino si alzerà leggermente e potrà facilmente scorrere su ruote girevoli. Riportare sempre la maniglia nella posizione originale al termine delle operazioni di spostamento.



### 6.8. Lampada LED

Infilare la lampada nell'apposito supporto fissato sul lettino (A), collegare il cavo della lampada alla presa di corrente e premere il pulsante (B) per accendere la lampada. È possibile regolare l'intensità della luce, posizionando il pulsante (C) sul simbolo desiderato: 360° oppure 180 gradi.

- 360° light
- ◡ 180° light



### 6.9. Braccioli Evo rotanti

Aprire i braccioli spingendo delicatamente verso l'esterno, partendo dalla posizione standard fino a un massimo di 180°.



### 6.10. Portarotolo

Il portarotolo viene montato mediante appositi cordini agganciati a due sostegni sulle gambe.



### 6.11. Cassetto riscaldato (termoregolazione)



**ATTENZIONE!** Il cassetto riscaldato presenta al suo interno un pannello di regolazione, che agisce **SEPARATAMENTE** rispetto al pannello esterno relativo al riscaldamento del materasso.

**OFF** = riscaldamento spento (led OFF acceso)  
**ON** = riscaldamento acceso (led: ON + LOW accesi)  
**LOW** = temperatura minima 50° (ON + LOW)  
**HIGH** = temperatura massima 80° (ON + HIGH)  
**8H** = Il riscaldamento rimane attivo per 8 ore sulla temperatura desiderata (LOW oppure HIGH a seconda del pulsante selezionato in precedenza), poi si spegne.

Quando questa funzione è attivata, il pulsante lampeggia sino al termine delle 8 ore.  
Si può interrompere in qualsiasi momento premendo OFF.

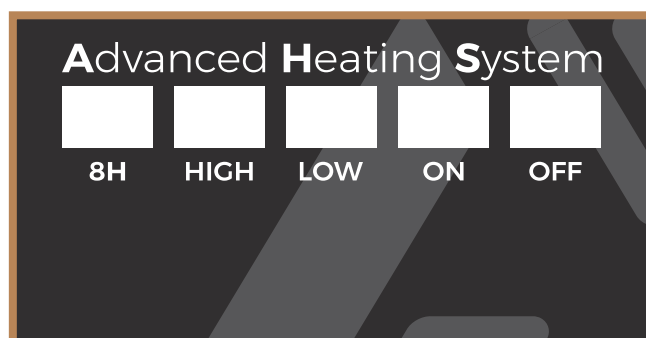

**ATTENZIONE!** E' ASSOLUTAMENTE NECESSARIO **SPEGNERE IL RISCALDAMENTO** (pulsante OFF acceso) **QUANDO IL LETTO NON E' UTILIZZATO ED ALLA FINE DI OGNI GIORNATA LAVORATIVA.**



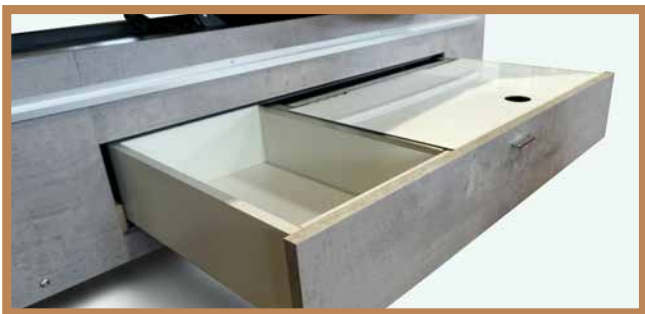

Il cassetto presenta due vani: uno grande (riscaldato) e uno più piccolo. Aprire completamente il cassetto, alzare il pannello del vano grande (attenzione, il pannello NON resta aperto da solo ma bisogna sostenerlo con la mano) ed inserire gli asciugamani per riscaldarli.



**ATTENZIONE! Non è possibile regolare la temperatura (max. 80°C - min 50°C)**



**ATTENZIONE! NON APPOGGIARE LE MANI SUL FONDO DEL CASSETTO QUANDO IL RISCALDAMENTO È IN FUNZIONE.**

## 7. MODALITA' D'USO

### 7.1. Operatore

Il lettino è comandato da un operatore attraverso la pedaliera (o pulsantiera); l'operatore deve posizionarsi in modo da avere completa visuale degli organi comandati e del cliente.



**ATTENZIONE! Durante il funzionamento del lettino l'operatore deve sempre rimanere in prossimità degli organi di comando; è vietato abbandonare il lettino non presidiato durante il suo funzionamento.**



**Gli operatori devono prestare attenzione a evitare che si creino situazioni potenzialmente pericolose per la propria o altrui incolumità.**



**Tutte le persone che operano sul lettino devono essere opportunamente addestrate sui corretti metodi di lavoro e informate sul suo corretto funzionamento. Inoltre devono essere informate delle parti della presente documentazione rilevanti per il loro lavoro.**



**Gli operatori non devono indossare indumenti drappeggianti che possano essere impigliati da elementi dell'apparecchiatura in movimento. Un abbigliamento corretto è costituito da indumenti aderenti, in particolar modo per quanto riguarda gli arti superiori.**

**Inoltre, sia l'operatore che il paziente non devono indossare anelli, collane, braccialetti, orologi, cravatte o altri oggetti che possano essere impigliati da elementi dell'apparecchiatura in movimento.**



**In caso di allergie, coprire il lettino con un telo. L'operatore deve posizionarsi in modo da avere sempre sotto controllo tutte le parti in movimento del lettino ed anche il paziente.**

### 7.2. Uso del materasso



**IMPORTANTE!** Per una corretta conservazione del materasso (in particolare il rivestimento) e per questioni igieniche è indispensabile coprire e proteggere il materasso con coperture monouso in carta/cartene e coprimaterassi in spugna lavabili (meglio se spugna + PVC). Il rivestimento infatti potrebbe danneggiarsi con il calore naturale della pelle e con l'utilizzo prolungato di prodotti contenenti oli o alcool. Eventuali sostituzioni per danni provocati da un uso improprio non saranno considerate in garanzia.

### 7.3. Comandi

Il letto è comandato da una pedaliera (o pulsantiera). Tutti i comandi sono ad azione mantenuta, ovvero rilasciando il pedale di comando, il movimento si arresta.



L'operatore deve utilizzare solo i comandi per muovere il letto

**PEDALE CON CAVO/WIRELESS**

**HEIGHT ↑** = Altezza massima del letto  
**HEIGHT ↓** = Altezza minima del letto  
**BACK ↑** = Massima inclinazione dello schienale  
**BACK ↓** = Schienale in posizione orizzontale  
**SEAT ↑** = Inclinazione massima del basculante (seduta+gambe)  
**SEAT ↓** = Seduta+gambe in posizione orizzontale  
**AUT** = Altezza minima del letto, con schiena e seduta in posizione orizzontale.  
**END** = Altezza minima del letto, con schienale e sedile leggermente inclinato, in posizione di relax orizzontale.  
**M1** = \*Posizione memorizzabile 1  
**M2** = \*Posizione memorizzabile 2

\*Per memorizzare la posizione M1 (o M2): posizionare altezza, schienale e seduta nella posizione desiderata, quindi premere contemporaneamente i pulsanti **AUT e M1 (o M2)** per circa 2 secondi. Per attivare la posizione memorizzata, premere **M1 (o M2)** per circa 3 secondi. Tutti i comandi sono ad azione mantenuta.

**A1 PULSANTIERA**

**A1** Pulsante A: alzata letto  
**B1** Pulsante A1: discesa letto  
**B1** Pulsante B: alzata schiena  
**B1** Pulsante B1: discesa schiena  
**C1** Pulsante C: alzata seduta (seat)  
**C1** Pulsante C1: discesa seduta (seat)  
**D1** Pulsante D: alzata schiena + seduta  
**D1** Pulsante D1: discesa schiena + seduta  
**M1** Pulsante M1: \*\*Posizione memorizzabile 1  
**M2** Pulsante M2: \*\*Posizione memorizzabile 2  
**AUT** Pulsante AUT: ritorno automatico da qualsiasi posizione a posizione letto (orizzontale e completamente abbassato)  
**END** Pulsante END: ritorno automatico da qualsiasi posizione alla posizione "Fine trattamento".

\*\*Per memorizzare la posizione M1 (o M2): posizionare altezza, schienale e seduta nella posizione desiderata, quindi premere contemporaneamente i pulsanti **AUT e M1 (o M2)** per circa 2 secondi. Il led lampeggia 3 volte a indicare l'avvenuta memorizzazione. Per attivare la posizione memorizzata, premere **M1 (o M2)** per circa 3 secondi. Tutti i comandi sono ad azione mantenuta.

### 7.4. Regolazione della testa (PORTOFINO EVO)

L'inclinazione della testa può essere regolata manualmente con l'apposita leva che si trova sotto il cuscino testa. Rilasciare la leva per fissare la testa nella posizione desiderata (su o giù). Inoltre il cuscino della testa presenta un foro per il viso che può essere coperto dall'apposito cuscinetto ovale.



### 7.5. Regolazione della testa (PORTOFINO)

Per regolare l'inclinazione e/o l'altezza della testa con foro, aprire la maniglia laterale accanto al cuscino e, una volta impostata la posizione, fissarla chiudendo la maniglia.





### 7.6. Regolazione dei braccioli (PORTOFINO EVO)

I braccioli si possono abbassare manualmente tramite la leva che si trova sul fianco di ciascun bracciolo. Rilasciare la leva per fissare il bracciolo nella posizione desiderata. Per rialzare il bracciolo utilizzare sempre la stessa leva.

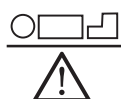

## 8. UTILIZZO DEL LETTINO

 = 200 kg (peso massimo)

 = 2500 N (carico di sicurezza)



**ATTENZIONE!** Sul lettino può salire una sola persona; la persona deve salire/scendere quando la poltrona si trova in posizione base salendo sulla seduta.



**ATTENZIONE!** Adagiarsi sul lettino sedendosi sempre correttamente nella parte centrale della seduta. Non sedersi o appoggiarsi dalla parte dei piedi o della testa.



**ATTENZIONE!** Gli arti del cliente devono essere sempre sul lettino. L'operatore deve sempre avvertire il paziente quando movimenta il lettino.



**ATTENZIONE!** Prestare attenzione a fare in modo che il lettino o le sue parti elettriche non vengano bagnati e che liquidi non ristagnino sul lettino stesso; asciugare immediatamente eventuali liquidi — compresi liquidi fisiologici del cliente — che dovessero finire sul lettino.



**ATTENZIONE!** Se un cliente è lasciato da solo per un breve periodo, è necessario posizionare il lettino nella posizione più bassa rispetto al pavimento, al fine di ridurre il rischio di danni in caso di caduta.



Per evitare il pericolo di scossa non inserire né disinserire la spina con le mani bagnate. Non utilizzare il lettino a piedi nudi.

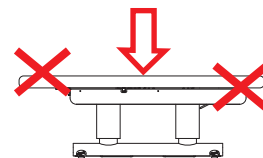

## 9. MANUTENZIONE

Il lettino è stato progettato e costruito in modo da ridurre quanto più possibile le manutenzioni necessarie e assicurare un corretto funzionamento negli anni senza problemi. Durante qualsiasi intervento sul lettino, si raccomanda di seguire le indicazioni riportate alla presente sezione.



**ATTENZIONE!** Tutti gli interventi sul lettino devono essere eseguiti da personale competente e addestrato sui metodi per operare correttamente e in tutta sicurezza. Non fare alcuna azione sul lettino in movimento e controllare sempre che la spina d'alimentazione sia scollegata; portare la spina di alimentazione accanto a voi durante l'esecuzione dell'intervento sul lettino in modo da poter verificare in qualsiasi momento la separazione effettiva.

### 9.1. Controlli Generali

Verificare costantemente le condizioni generali del lettino: l'integrità delle protezioni, degli equipaggiamenti elettrici e le condizioni delle imbottiture.



**ATTENZIONE! Non utilizzare il lettino se qualsiasi suo componente dovesse risultare non perfettamente integro o funzionante. In tal caso, mettere il lettino fuori servizio scollegando la spina di alimentazione e contattare subito un Centro di Assistenza autorizzato.**



**ATTENZIONE! Non modificare questa apparecchiatura senza alcuna autorizzazione del produttore. Se questa apparecchiatura viene modificata, devono essere condotte ispezioni e test appropriati per garantirne l'uso continuato e sicuro.**

### 9.2. Manutenzione Straordinaria

Qualsiasi intervento di manutenzione straordinaria deve essere eseguito da personale del servizio assistenza tecnica di Brusaferrì & C. o da Centri di Assistenza autorizzati dal fabbricante.

Informazioni sui Centri di Assistenza autorizzati a cui rivolgersi possono essere ottenute direttamente dal fabbricante Brusaferrì & C srl – tel 0374 363068-69 – mail: [service@lemigroup.it](mailto:service@lemigroup.it)

Per una corretta e veloce risoluzione del problema, è necessario comunicare il modello ed il numero di matricola del lettino e la descrizione del difetto riscontrato, ovvero quali sono i sintomi visibili e in quali condizioni si verifica. Il lettino guasto, se in garanzia, dovrà pervenire al Centro Assistenza unitamente al certificato di garanzia, spese di trasporto a carico dell'acquirente.



**ATTENZIONE! Ogni forma di garanzia decade qualora vengano effettuati interventi sul lettino da parte di personale non autorizzato da Brusaferrì & C.**

### 9.3. Personale Autorizzato

Gli interventi di riparazione e di manutenzione straordinaria del lettino possono essere effettuati esclusivamente da personale competente, ovvero di Brusaferrì & C. oppure da essa autorizzato. Informazioni sul personale a cui rivolgersi per eventuali interventi possono essere ottenute direttamente da Brusaferrì & C.

### 9.4. Pulizia

Ogni volta che effettuate un trattamento, coprite sempre il materasso con salviette o teli monouso prima di far sdraiare il cliente (Vedi §7.2. Utilizzo del materasso).



Prestate particolare attenzione ai jeans che può macchiare il rivestimento senza alcuna possibilità di essere rimosso.



Pulire il lettino prima di ogni utilizzo, prestando particolare attenzione a rimuovere qualsiasi traccia di eventuali liquidi fisiologici del paziente precedente.

Per la pulizia del lettino utilizzare un panno e acqua tiepida (eventualmente detersivo neutro diluito). Se necessario, utilizzare un disinfettante non aggressivo, quindi ripassare subito con un panno asciutto e pulito.



Non usare prodotti come: alcool, acetone, candeggina, diluente, benzina.



#### **ATTENZIONE!**

- Fare attenzione a non spruzzare liquidi sulle apparecchiature elettriche, sul pedale/pulsantiera e sulle protezioni del lettino.
- È necessario seguire le istruzioni di manipolazione indicate nelle schede di sicurezza dei detersivi utilizzati.
- Qualora durante le operazioni di pulizia della macchina si creino polveri inalabili, dotarsi di adeguata mascherina di protezione e aerare adeguatamente l'ambiente.
- Utilizzare adeguati dispositivi di protezione individuale

## 10. IN CASO DI INCIDENTE

Qualsiasi incidente grave verificatosi in relazione al presente dispositivo deve essere immediatamente segnalato al fabbricante e all'autorità competente dello stato membro in cui l'utilizzatore e/o il paziente è stabilito.



**ATTENZIONE! Non rimuovere le protezioni in alcun caso; non usare il lettino se le protezioni sono danneggiate o non correttamente fissate**



**ATTENZIONE! Non avvicinare gli arti agli elementi in movimento**

## 11. PEZZI DI RICAMBIO

Tutti i pezzi di ricambio devono essere richiesti a Brusaferrì & C. che li fornirà direttamente o darà indicazioni sul luogo in cui possono essere reperiti. Si ricorda che qualsiasi intervento di manutenzione straordinaria deve essere eseguito da personale di Brusaferrì & C. o da esso autorizzato.



**ATTENZIONE! Ogni forma di garanzia decade qualora vengano utilizzati pezzi di ricambio diversi da quelli originariamente montati.**

## 12. MESSA FUORI SERVIZIO



Se il lettino diventa inoperativo oppure non deve essere usato per un periodo di tempo prolungato, si raccomanda di rimuoverlo dal servizio e di estrarre la spina dalla presa. Il lettino è costruito con componenti in acciaio, legno e materie plastiche: quindi gran parte del materiale è efficacemente riciclabile. Tutti i materiali con cui è costruito il lettino non sono tossici o pericolosi per la salute degli operatori, quindi possono essere maneggiati senza particolari precauzioni. Alla messa fuori servizio del lettino è opportuno eseguire una separazione dei diversi materiali per successiva riutilizzazione o smaltimento differenziato. Tutti i prodotti elettrici ed elettronici dovrebbero essere smaltiti separatamente, mediante impianti di raccolta specifica designati dal governo o dalle autorità locali.

## 13. SMALTIMENTO APPARECCHIATURE OBSOLETE



Il corretto smaltimento delle apparecchiature obsolete contribuisce a prevenire possibili conseguenze negative sulla salute umana e sull'ambiente. Per informazioni, contattare il proprio Comune o il Servizio Smaltimento Rifiuti.



- **Lo smantellamento del lettino al termine della sua vita utile deve essere eseguito da personale qualificato, addestrato sul modo corretto di movimentazione e se necessario di mantellamento del lettino**
- **Utilizzare solo attrezzature e dispositivi di sollevamento adeguati in conformità con le normative in vigore**
- **Dovendo smontare il lettino o spostarla in un altro luogo, si prega di contattare il fabbricante Brusaferrì & C - Italia.**

# DIMENSIONI

Dimensioni in cm e pollici

## PORTOFINO

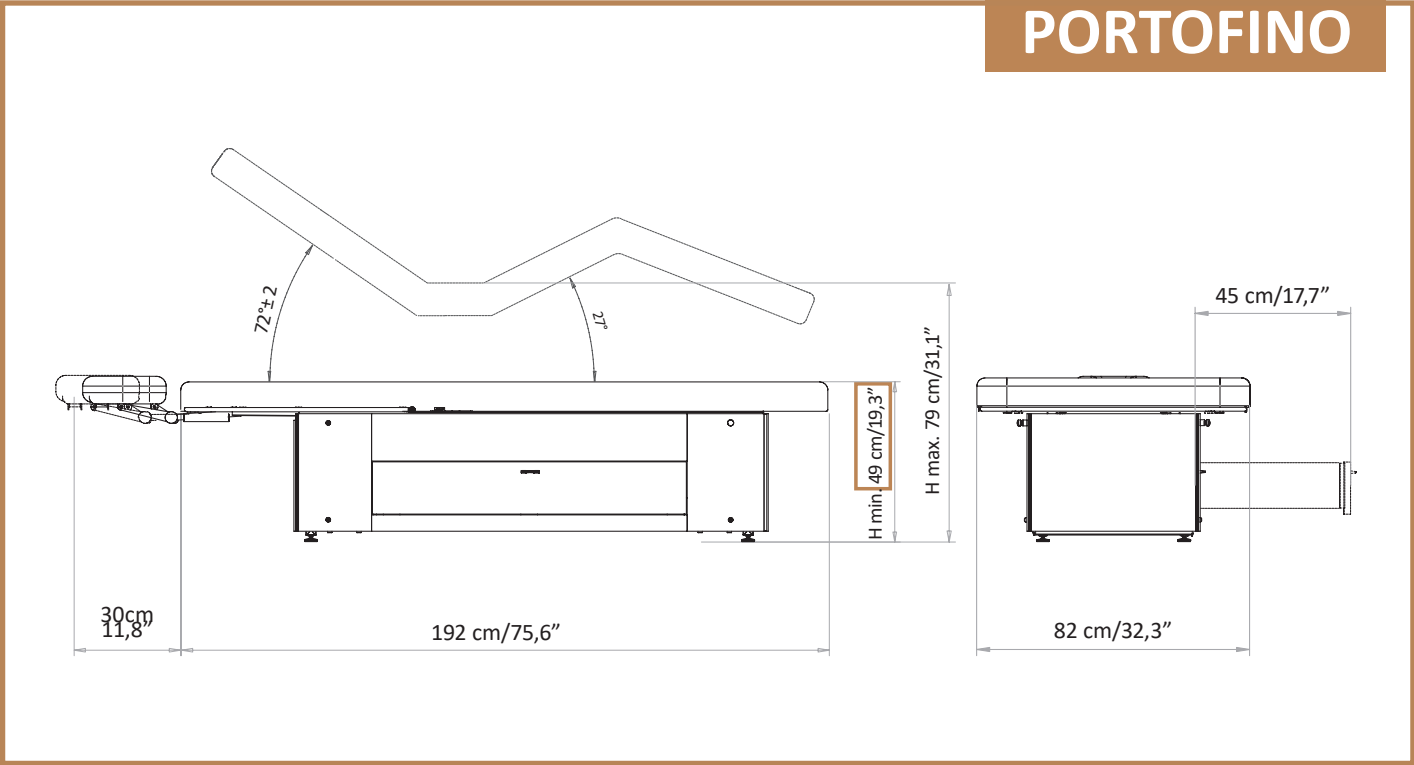

## PORTOFINO EVO

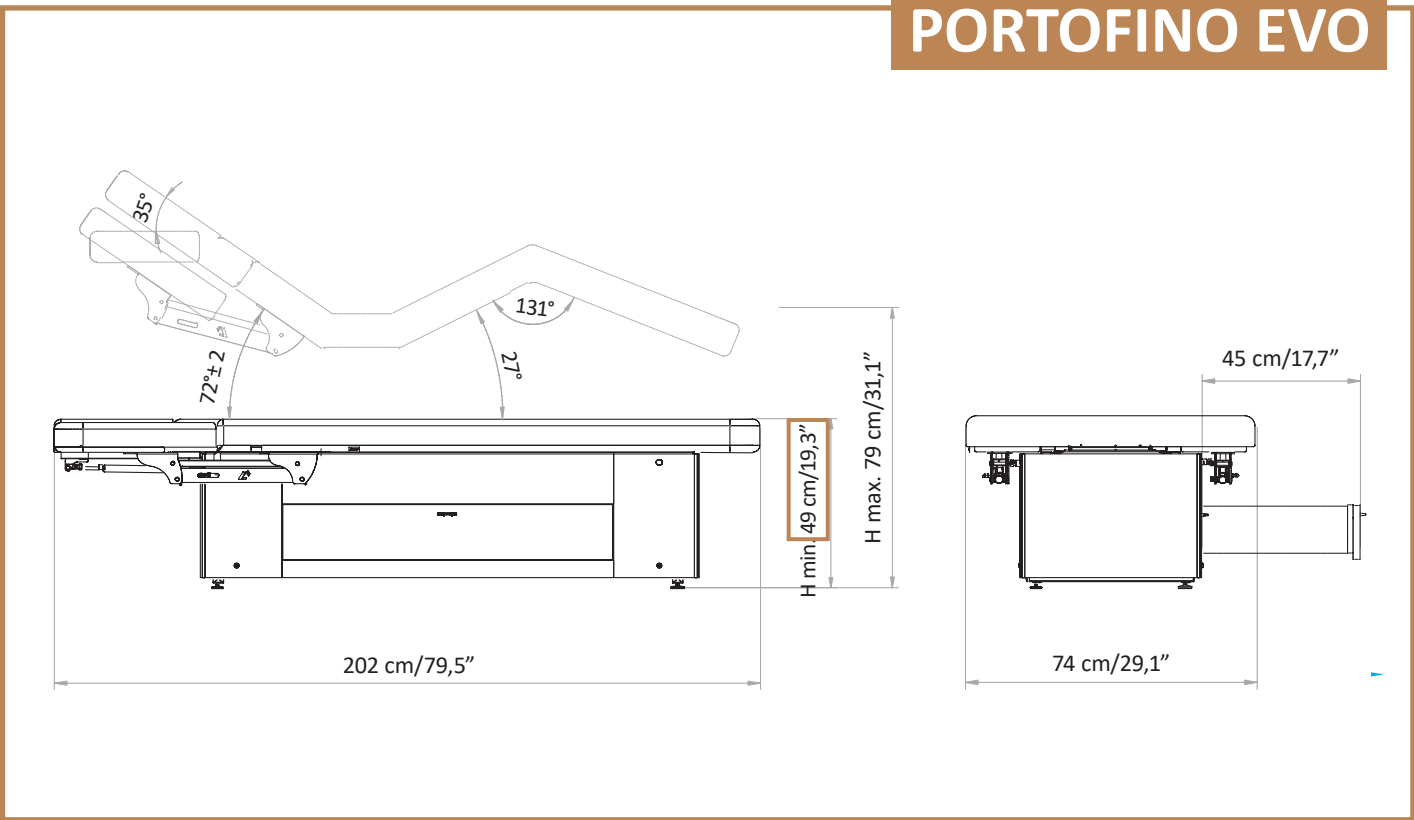

<b>1.</b>	<b>INTRODUCTION</b>	_____	<b>pag. 32</b>
<b>2.</b>	<b>TRANSPORT ET INSTALLATION</b>	_____	<b>pag. 33</b>
<b>3.</b>	<b>MILIEU DE FONCTIONNEMENT ET STOCKAGE</b>	_____	<b>pag. 35</b>
<b>4.</b>	<b>VÉRIFICATIONS PRÉLIMINAIRES</b>	_____	<b>pag. 36</b>
<b>5.</b>	<b>DESCRIPTION</b>	_____	<b>pag. 36</b>
<b>6.</b>	<b>ACCESSOIRES SUR DEMANDE</b>	_____	<b>pag. 37</b>
<b>7.</b>	<b>MODALITÉ D'EMPLOIS</b>	_____	<b>pag. 39</b>
<b>8.</b>	<b>UTILISATION DE LA TABLE</b>	_____	<b>pag. 41</b>
<b>9.</b>	<b>MAINTENANCE</b>	_____	<b>pag. 41</b>
<b>10.</b>	<b>AVERTISSEMENT AUX OPERATEURS ET RISQUES ANNEXES</b>	_____	<b>pag. 43</b>
<b>11.</b>	<b>PIECES DE RECHANGE</b>	_____	<b>pag. 43</b>
<b>12.</b>	<b>MISE HORS SERVICE</b>	_____	<b>pag. 43</b>
<b>13.</b>	<b>ÉVACUATION DES APPAREILS OBSOLÈTES</b>	_____	<b>pag. 43</b>
	<b>DIMENSIONS</b>	_____	<b>pag. 44</b>

#### Signification des symboles



Le non-respect de cette procédure pourrait causer des dommages à la chaise ou ses parties.



Le non-respect de cette procédure pourrait causer des dommages à la santé ou des blessures à l'opérateur ou aux personnes en proximité de la chaise.

# 1. INTRODUCTION



Le fonctionnement correct et sûr du fauteuil est assuré uniquement si ceci est utilisé en accord avec les indications fournies par la présente notice et, plus généralement, par la documentation d'accompagnement. C'est pourquoi il est indispensable de lire et de conserver soigneusement l'entière documentation correspondante. Bien qu'étant un fauteuil doté de sécurités actives et passives, les risques éventuels dus à une mauvaise utilisation ne peuvent pas être évités. Il est nécessaire de s'assurer en permanence que tous les opérateurs ont compris entièrement le mode d'emploi ; nous déclinons toute responsabilité pour des dommages causés à des personnes ou à des biens par une utilisation impropre du fauteuil. Ne pas ôter ou abîmer les étiquettes, les inscriptions et les avertissements figurant sur les parties du fauteuil. Dans le cas où il serait nécessaire de les remettre en état, contacter le fabricant. Le fabricant, Brusaferrri & C srl, décline toute responsabilité en cas de non respect des règles de sécurité et des précautions décrites dans les différents chapitres de la présente notice, ainsi que pour les dommages causés par une utilisation impropre. Toutes les interventions sur la table (maintenance, réglages, réparations, nettoyage) doivent être effectuées par personnel spécialement formé et suivant les indications de la présente notice.

## 1.1. Fonction d'utilisation

La table de massage a été conçue et construite pour l'exécution de traitements esthétiques visage-corps, massages, relax.



**ATTENTION! Toute utilisation de la table différente de l'utilisation décrite dans la présente notice est interdite. Brusaferrri & C. décline toute responsabilité en cas de mauvais fonctionnement ou de dommages à des personnes ou des biens dus à des utilisations différentes de celles qui sont indiquées dans la présente notice.**



**La table doit être utilisée uniquement par du personnel connaissant les modalités d'utilisation, le fonctionnement et les organes de sécurité.**

## 1.2. Preservation du manuel

La présente notice d'utilisation doit être conservée pour toute consultation ultérieure. Nous vous conseillons de:



Conservez le manuel dans un endroit accessible et connu de tous les opérateurs, protégé de l'humidité et de la chaleur et protégé des rayons directs du soleil. Utilisez le manuel pour ne pas endommager une partie du contenu: ne supprimez, déchirez ou modifiez aucune partie du manuel.

En cas de vente ou de transfert de la chaise à une autre personne, ce manuel et ses annexes doivent être livrés intacts aux nouveaux utilisateurs.



**ATTENTION! Lire attentivement la présente notice d'utilisation avant d'utiliser la chaise. Toute personne utilisant la chaise doit être suffisamment informée sur le contenu de la présente notice, en particulier sur les parties correspondantes aux opérations qu'elle devra exécuter.**

## 1.3. Etiquetage

La chaise est fournie avec des étiquettes avec les données suivantes, en conformité avec les règles actuelles.



**ATTENTION! Il est recommandé de ne pas enlever les étiquettes sur la chaise. Les étiquettes doivent être conservées bien fixées, entières et faciles à lire.**



**ATTENTION! Les données présentes sur chaque étiquette doivent être signalées en cas de besoin d'assistance ou de pièces de recharge.**



## 2. TRANSPORT ET INSTALLATION

### 2.1. Déplacement et déballage

La table peut être soulevé et déplacé manuellement par deux ou quatre personnes.



Le poids est de 115 kg.

Le fauteuil est expédié dans un carton et emballé dans un matériel spongieux (FOAM).

Ouvrir le carton de façon à pouvoir soulever librement la table ; le sortir de son emballage, **INSÉRER ET VISSER LES 4 SUPPORTS CORRECTEMENT**. Saisissez et soulevez la base **UNIQUEMENT PAR CES SUPPORTS** (2 personnes min.)

Une fois posé la table, **DÉVISEZ LES 4 SUPPORTS** et cachez les trous avec les cache-trou fournis.



#### ATTENTION!

- Les opérations de manutention et de déplacement doivent être effectuées par un personnel qualifié et formé.
- Il est strictement interdit d'enlever la chaise en la soulevant par le haut (matelas).
- N'utilisez pas de couteaux ou d'emporte-pièces pour ouvrir le carton afin de ne pas risquer d'endommager la chaise et en particulier le matelas.
- Avant d'utiliser la chaise, nettoyez-la entièrement selon la procédure indiquée au § 9.4. Nettoyage

### 2.2. Nature du sol

Le sol sur lequel la table sera posée doit être compact, lisse, horizontal et adéquat à soutenir le poids du fauteuil et à en garantir la stabilité.

### 2.3. Éclairage

L'utilisateur doit garantir que l'éclairage des zones de travail soit suffisant pour permettre une bonne visibilité des opérations et de tous les éléments du fauteuil; le niveau d'éclairage doit être conforme à la norme UNI EN 12464-1; en particulier, les zones d'ombre et les éblouissements pénibles devraient être évités.

### 2.4. Positionnement

La position de la table par rapport à des obstacles fixes doit être telle qu'elle permet le passage aisé lors de l'utilisation et de la maintenance. En particulier, l'espace minimum qui permet le passage des personnes doit être de 650 mm. En particulier, pour éviter l'aplatissement de tout le corps, la distance minimale entre le repose-jambes complètement allongé et le dossier complètement abaissé et tout obstacle fixe doit être de 500 mm (UNI EN 349:2008)

### 2.5. Réglage du niveau

La chaise est pourvu de 4 pieds réglables qui permettent d'ajuster parfaitement son niveau et de compenser d'éventuelles imperfections du sol. Le réglage des pieds peut être effectué simplement en les vissant ou en les dévissant.

### DIMENSION épaisseur matelas (GEMYA EVO SEULEMENT)



Comfort= 9 cm



STANDARD

Extra Comfort= 12 cm



Soft= 15 cm

## DIMENSION largeur matelas (SEULEMENT POUR PORTOFINO EVO)



S= 74 cm



M= 82 cm



XL= 90 cm

### 2.6. Alimentation Électrique

L'installation électrique de l'endroit doit avoir une tension et une fréquence correspondantes à la tension et à la fréquence nominales d'alimentation du fauteuil et être adaptée à la puissance de l'installation, comme indiqué sur la plaque d'identification figurant sur le fauteuil elle-même.

Voltage	100 V / 240 V
Fréquence	50/60 Hz
Absorption	4 Amax (1,7 A)
Alimentation	Courante CA Une phase L+N
Cycle de fonctionnement	2 min ON / 18 min à 10% maximum
Protection IP	IP54

Boîtier électrique classe II

L'alimentation électrique doit être raccordée au fauteuil par une ligne :

- Protégée des surtensions grâce à un interrupteur automatique (magnétothermique) ou des fusibles ; le courant déclenchant les protections doit être le plus bas possible, compte tenu de l'absorption maximum du chaise.
- Dotée d'un dispositif sensible aux problèmes d'isolation (différentiel), ayant une valeur de déclenchement suffisamment basse; un tel dispositif doit être installé en aval du dispositif de protection contre les surtensions (ou y être intégré).
- Ayant des câbles de section adéquats à la puissance absorbée par la chaise.



La chaise doit être reliée à un circuit de protection équipotentiel externe adapté (mise à la terre).

### 2.7. Branchements

**ALLUMER (ON):** Insérer la fiche dans une prise électrique adéquate. S'il y a incompatibilité entre la prise et la fiche de la chaise, faire changer la prise avec le modèle désiré par du personnel qualifié.

**FERMER (OFF):** Enlever la fiche de la prise.



**ATTENTION!** Tirez en saisissant LA FICHE, PAS LE CÂBLE





**ATTENTION!** Il est vivement recommandé d'insérer la fiche d'alimentation à une prise unique réservée exclusivement à la chaise. On déconseille l'utilisation de prises multiples, adaptateurs et rallonges. Le câble électrique ne doit pas être plié.



**ATTENTION!** Avant de brancher l'alimentation, il faut absolument s'assurer que le câble n'est pas plié, enroulé et que la gaine est intacte.





**ATTENTION!** La chaise doit être positionnée de façon à faciliter le débranchement de la prise électrique.



**ATTENTION!** Pour éviter le risque de choc électrique, l'appareil doit être branché exclusivement à des réseaux d'alimentation avec mise à la terre.

### 3. MILIEU DE FONCTIONNEMENT ET STOCKAGE

La chaise a été conçue pour fonctionner dans un milieu clos et sec. Les conditions du milieu de fonctionnement sont:

- Température : de 5° à 40 °C 
- Humidité : de 30% à 95% sans condensation. 

Dans le cas où les conditions de milieu sont particulièrement critiques, on conseille d'équiper l'endroit avec du matériel capable de ramener les valeurs de l'humidité et de la température dans la fourchette acceptable.



**ATTENTION!** Ne pas exposer la chaise à une atmosphère particulièrement humide. Si la chaise devrait être mouillée, il est recommandé d'extraire la prise électrique et de faire contrôler la chaise par un organisme compétent.



**AVERTISSEMENT!** La chaise n'a pas été conçue pour être utilisée dans des environnements avec des atmosphères explosives, en présence de poudres minces ou de gaz corrosifs, d'acides, d'agents corrosifs, de sel. **ATTENTION!** Il est recommandé de vérifier l'adéquation des performances électromagnétiques des appareils adjacents au fauteuil, en veillant à ce qu'il continue à fonctionner normalement.



- Non destiné à être utilisé dans des environnements riches en oxygène.
- Non destiné à être utilisé avec des anesthésiques inflammables ou en conjonction avec des agents inflammables.



**STOCKAGE!** Pour le bon fonctionnement de l'équipement électrique, le stockage de la chaise doit se faire à une température comprise entre -25° C et + 55° C, et seulement pendant de courtes périodes ne dépassant pas 24 heures, à + 70° C. La chaise n'a pas d'exigences spéciales pour le stockage, à condition qu'elle se déroule dans des pièces fermées et dèches; cette condition devrait également être assurée pendant toutes les phases du transport.

### 4. VÉRIFICATIONS PRÉLIMINAIRES



Avant de mettre en marche la table, il faut s'assurer que :

- elle ne présente aucun dommage résultant du transport ou déménagement; contacter le fabricant Brusaferrri & C. pour résoudre ces inconvénients;
- tous les emballages (boîte en carton, foam, plastique) ont été enlevés;
- la tension de votre cabine est la même que celle indiquée à la section 2.6 Alimentation électrique;
- tous les dispositifs de commande (électriques ou manuels) fonctionnent correctement.



- Pour l'installation, veuillez contacter uniquement le personnel qualifié.
- Avant la mise en service de la chaise elle-même, faire quelques test de fonctionnement à vide, en conditions de sécurité, par du personnel qualifié.

## 5. DESCRIPTION DE LA TABLE

### PORTOFINO EVO



### PORTOFINO



## 6. ACCESSOIRES SUR DEMANDE

### 6.1 Chauffage du matelas

**OFF** = arrêt du chauffage (led allumé : OFF)

**ON** = allumage du chauffage (ON + LOW)

**LOW** = température basse 40° (ON + LOW)

**HIGH** = température haute 47° (ON + HIGH)

**2H** = En pressant ce bouton, le chauffage fonctionne pour 2 heures consécutives sur la température choisie (LOW ou HIGH) ; après 2 heures il s'éteint automatiquement.

Quand la fonction 2H est active, le led clignote.

On peut arrêter la fonction en quelconque moment en pressant sur le bouton OFF.



**ATTENTION ! Il est impérative D'ÉTEINDRE LE CHAUFFAGE (tous les deux led doivent être éteints) QUAND LA TABLE N'EST PAS UTILISÉE ET A LA FIN DE CHAQUE JOURNÉE.**

Le chauffage fonctionne avec la pression du corps, donc vous ne percevrez aucune sensation de chaleur si vous ne sollicitez pas avec les poids d'un corps. Il est recommandé de toujours laisser un poids (par exemple des serviettes ou des magazines) pour maintenir la température minimale.

### 6.2. Télécommande à main

Sur demande, la table vient réglée par un télécommande à main (déjà branchée) qui peut être positionnée sur la cotée de la table grâce à son aimant.

### 6.3. Pédale sans fils (wireless)

Si la table fonctionne avec la pédale sans fils, veuillez suivre les indications du §7.3. Fonctionnement pour le bon emploi.

La pédale sans fils fonctionne avec 2 piles AAA : dévisser les deux vis de la plaque qui se trouve sur la partie supérieure de la pédale pour remplacer les piles.

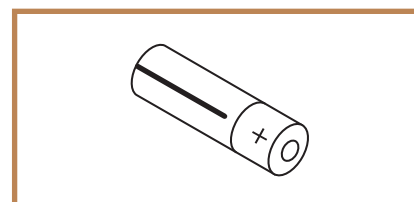

### 6.4. Bluetooth Sound kit



La table peut être dotée de deux petits speakers pour écouter de la musique, installés au-dessous du dossier. Pour paramétrer le Bluetooth de la table avec votre téléphone/appareil, presser le bouton qui se trouve sur la coté droite de votre table. Chercher le dispositif Bluetooth sur votre appareil et sélectionner la chanson à jouer.

### 6.5 Kit Chromo (couleurs)

En cas de table avec les bandes pour la chromothérapie, il faut consulter la notice d'instruction spécifique pour la télécommande à main du chromo



### 6.6. Kit Aroma SPA

Remplir la capsule avec l'essence choisie. Positionner la capsule dans le support grillé qui se trouve arrière le dossier. Activer ou arrêter l'aromathérapie par le bouton.



### 6.7. Easy Move

Pour faciliter le déplacement et le nettoyage, utilisez la poignée « Easy Move » en le tirant vers vous. La table va se soulever légèrement et on pourra la déplacer facilement par ses roues tournantes. Toujours remettre la poignée dans sa position d'origine à la fin de ces opérations.



### 6.8. Lampe loupe LED

Installer la lampe dans le support fixé sur la table (A). Brancher le câble de la lampe à votre prise de courante. Allumer/éteindre la lampe par le bouton (B). Régler l'intensité de la lumière par le bouton (C): 360° ou 180°

○ 360° light

☾ 180° light



### 6.9. Accoudoirs pivotants Evo

Chaque accoudoir peut tourner de 180° max pour les placer à côté du dossier, simplement en le prenant avec la main et le tournant jusqu'à la position nécessaire.



### 6.10. Porte-rouleau

La table peut être équipée d'un porte-rouleau qui est monté grâce à des cordons à fixer aux vis situées aux côtés du jambier.



### 6.11. Tiroir chauffant (thermorégulation)



**ATTENTION !** Le tiroir chauffant est doté d'un panneau de réglage interne, qui agit **SÉPARÉMENT** du panneau externe relatif au chauffage du matelas.

**OFF** = arrêt du chauffage (led allumé : OFF)

**ON** = allumage du chauffage (ON + LOW)

**LOW** = température basse 50° (ON + LOW)

**HIGH** = température haute 80° (ON + HIGH)

**8H** = En pressant ce bouton, le chauffage fonctionne pour 8 heures consécutives sur la température choisie (LOW ou HIGH) ; après 2 heures il s'éteint automatiquement.

Quand la fonction 8H est active, le led clignote.

On peut arrêter la fonction en quelconque moment en pressant sur le bouton OFF.

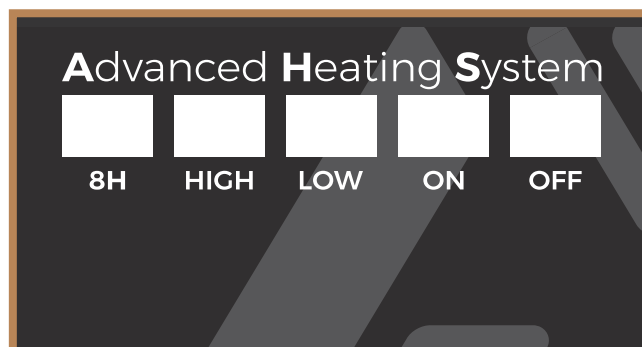

**ATTENTION !** Il est impérative **D'ÉTEINDRE LE CHAUFFAGE** (tous les deux led doivent être éteints) **QUAND LA TABLE N'EST PAS UTILISÉE ET A LA FIN DE CHAQUE JOURNÉE.**

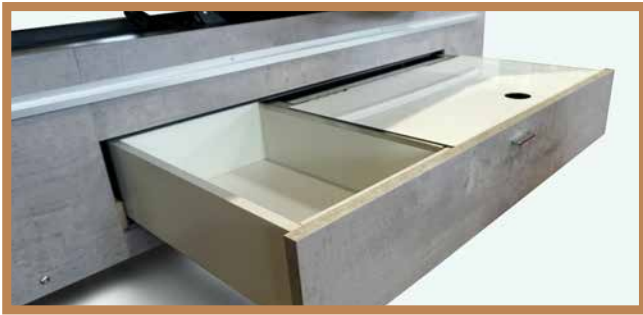

Le tiroir a deux espaces: un plus petit, le plus grand qui est chauffé. Ouvrir complètement le tiroir, lever le couvercle de l'espace le plus grand (faire attention que le panneau NE RESTE PAS ouvert mais il faut le soutenir avec la main) et placer les serviettes pour leur chauffage.



**ATTENTION! Ce n'est pas possible de régler la température (max. 80°C - min 50°C)**



**ATTENTION ! NE PAS POSER LES MAINS SUR LE BAS DU TIREAU lorsque le chauffage est en marche.**

## 7. MODALITÉ D'EMPLOIS

### 7.1. Opérateur

La table peut être commandée au moyen d'une pédale sans fi (ou par un télécommande à main); l'opérateur doit se positionner de façon à avoir une vue complète sur les commandes et sur le client.



**ATTENTION! Pendant le fonctionnement, l'opérateur doit toujours rester près des dispositifs de commande; il est interdit de laisser la chaise sans surveillance pendant son fonctionnement.**



**Les opérateurs doivent faire attention à éviter de créer des situations potentiellement dangereuses, pour leur propre sécurité ou celle d'autrui.**



**Toutes les personnes travaillant sur la chaise doivent être correctement formées aux bonnes méthodes de travail et informées de son bon fonctionnement. Ils doivent également connaître les parties de cette documentation pertinentes pour leur travail.**



**Les opérateurs ne doivent pas porter de vêtements avec des rideaux qui pourraient être happés par une partie mobile de la chaise. Les vêtements appropriés sont faits de vêtements ajustés, en particulier sur les membres supérieurs. Ni l'opérateur ni le patient ne doivent porter de bagues, de colliers, de bracelets, de montres-bracelets, d'attaches ou d'autres objets susceptibles d'être happés par des pièces mobiles de la machine.**



**En cas d'allergie, recouvrez la chaise d'une feuille.  
L'opérateur doit se tenir en position pour contrôler la chaise ainsi que le patient**



**IMPORTANT!** Il est obligatoire de couvrir et de protéger le matelas avec des couvertures en papier jetables ou des housses éponge lavables (mieux si éponge+PVC) pour une conservation correcte et hygiénique. Le revêtement pourrait être endommagé par la chaleur normale de la peau ou par une utilisation prolongée d'huiles essentielles ou alcool. Tout remplacement provoqué par des dommages dus à une mauvaise utilisation ne sera pas pris en compte dans le cadre de la garantie.

### 7.3. Fonctionnement

La table peut être commandée au moyen d'une télécommande à main (ou par une pédale sans fil). Tous les commandes sont à action maintenue, cela signifie qu'en lâchant la commande le mouvement s'arrête.



L'opérateur ne peut utiliser que les commandes pour déplacer la table.

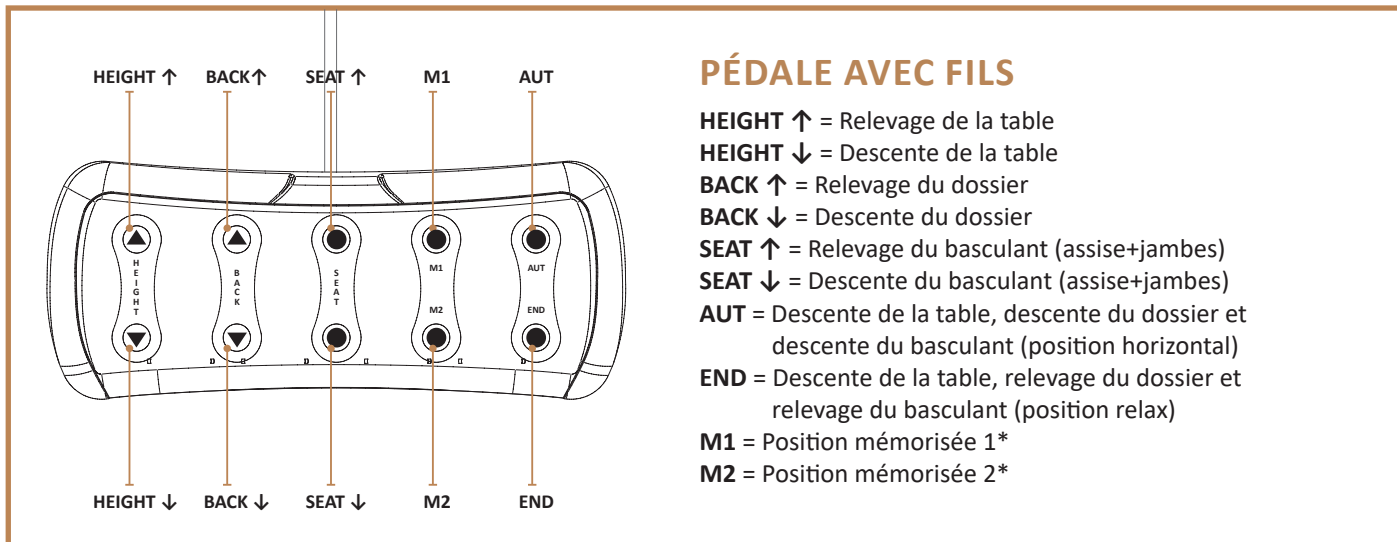

#### PÉDALE AVEC FILS

- HEIGHT ↑** = Relevage de la table
- HEIGHT ↓** = Descente de la table
- BACK ↑** = Relevage du dossier
- BACK ↓** = Descente du dossier
- SEAT ↑** = Relevage du basculant (assise+jambes)
- SEAT ↓** = Descente du basculant (assise+jambes)
- AUT** = Descente de la table, descente du dossier et descente du basculant (position horizontal)
- END** = Descente de la table, relevage du dossier et relevage du basculant (position relax)
- M1** = Position mémorisée 1\*
- M2** = Position mémorisée 2\*

\* Pour mémoriser la position M1 (ou M2): positionnez la hauteur, le dossier et le siège dans la position désirée, puis appuyez sur le bouton **AUT** et le bouton **M1** (ou **M2**) pendant 2 secondes en même temps. Pour activer la position, appuyez sur M1 (ou M2) pendant 3 secondes.

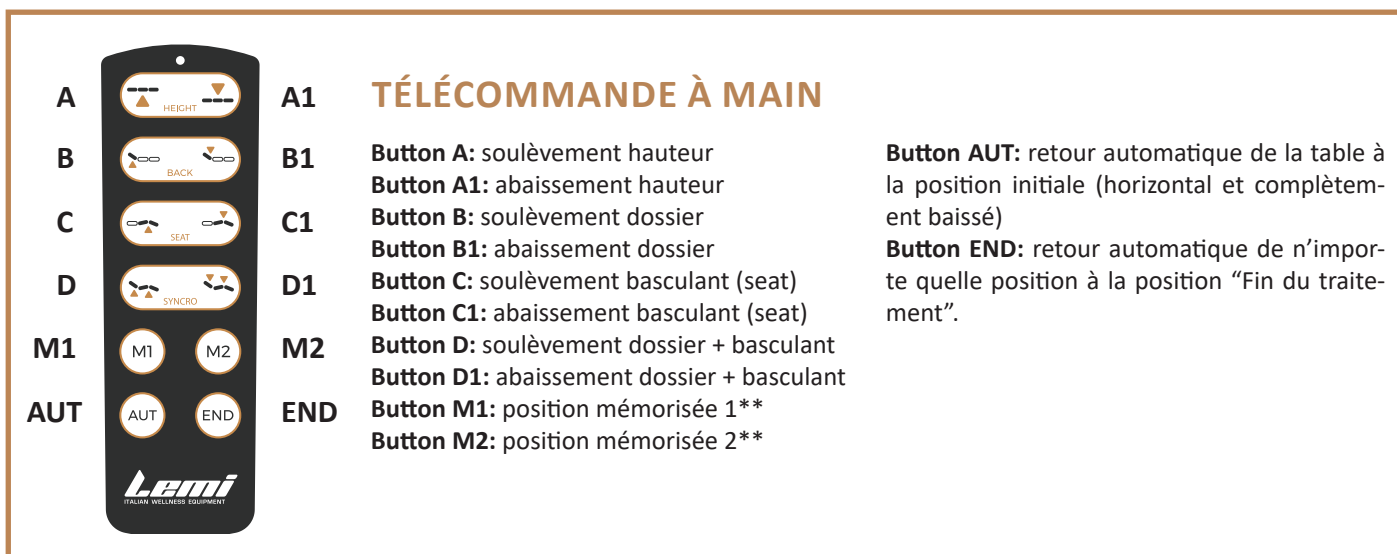

#### TÉLÉCOMMANDE À MAIN

- A**
- B**
- C**
- D**
- M1**
- M2**
- AUT**
- END**

- Button A:** soulèvement hauteur
- Button A1:** abaissement hauteur
- Button B:** soulèvement dossier
- Button B1:** abaissement dossier
- Button C:** soulèvement basculant (seat)
- Button C1:** abaissement basculant (seat)
- Button D:** soulèvement dossier + basculant
- Button D1:** abaissement dossier + basculant
- Button M1:** position mémorisée 1\*\*
- Button M2:** position mémorisée 2\*\*

- Button AUT:** retour automatique de la table à la position initiale (horizontal et complètement baissé)
- Button END:** retour automatique de n'importe quelle position à la position "Fin du traitement".

\*\* Pour mémoriser la position M1 (ou M2): positionnez la hauteur, le dossier et le siège dans la position désirée, puis appuyez sur le bouton **AUT** et le bouton **M1** (ou **M2**) pendant 2 secondes en même temps (LED fixe). La LED clignote 3 fois comme indicateur de succès. Pour activer la position, appuyez sur M1 (ou M2) pendant 3 secondes.

### 7.4. Réglage de la tête (PORTOFINO EVO)

L'inclinaison de la tête (up / down) est réglée manuellement avec le levier qui se trouve au-dessous du coussin tête.

En outre, le coussin tête a un trou visage qui peut être rempli par le petit coussin ovale.





### 7.5. Réglage de la tête (PORTOFINO)

Pour régler l'inclinaison et/ou la hauteur de la tête avec trou visage, ouvrez la poignée latérale à côté du coussin et, une fois la position réglée, fixez-la en fermant la poignée.





### 7.6. Réglage des accoudoirs (PORTOFINO EVO)

Pour baisser/lever manuellement les accoudoirs, utiliser le levier qui se trouve à côté de chaque accoudoir.

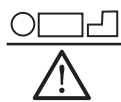

## 8. UTILISATION DE LA TABLE

 = 200 kg (poids max du client)

 = 2500 N (charge en sécurité)



**ATTENTION!** Sur la chaise, une seule personne peut s'asseoir; la personne doit monter / descendre quand la chaise est dans la position de base en montant sur l'assise.



**ATTENTION!** S'installer sur la chaise en s'asseyant toujours bien sur la partie centrale de l'assise. Ne pas s'asseoir ou s'appuyer sur les accoudoirs ou sur la tête.



**ATTENTION!** Les membres du client doivent toujours être sur la chaise. L'opérateur doit toujours avertir le client avant d'actionner la chaise.

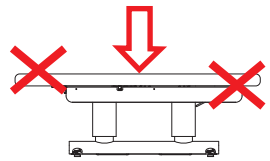

**ATTENTION!** Veiller à ce que la chaise ne soit pas mouillée et qu'aucun liquide ne coule au-dessus; essuyer immédiatement tout liquide (y compris d'éventuels liquides physiologiques du client) qui pourraient se renverser sur la chaise.



**ATTENTION!** Si un patient est laissé seul pendant une courte période, il est nécessaire de placer la chaise dans la position la plus basse par rapport au sol, afin de réduire le risque de chute.



**Pour éviter le risque d'électrocution, ne pas brancher ni débrancher la fiche électrique avec les mains mouillées. Ne pas utiliser la chaise à pieds nus.**

## 9. MAINTENANCE

La table a été conçue et construite de façon à réduire autant que possible la maintenance nécessaire et assurer un bon fonctionnement sans problème pendant des années. Pour toute intervention sur le fauteuil, veuillez suivre les indications figurant dans le présent chapitre.



**ATTENTION!** Toutes les interventions sur la chaise doivent être effectuées par du personnel compétent et formé aux techniques pour intervenir correctement et en toute sécurité. N'effectuer aucune intervention sur la chaise en mouvement et vérifier systématiquement que la prise d'alimentation électrique soit débranchée; garder la fiche électrique près de soi pendant l'intervention sur la chaise.

### 9.1. Contrôles générales

Vérifier régulièrement les conditions générales de la chaise: l'intégrité des protections, des installations électriques et les conditions de la tapiserie.



**ATTENTION! Ne pas utiliser la chaise dans le cas où un seul composant devrait résulter pas intègre ou défectueux. Dans ce cas-là, mettre la chaise hors service en débranchant la fiche de l'alimentation et contacter tout de suite un Service Après-Vente autorisé.**



**ATTENTION! Ne modifiez pas cette chaise sans l'autorisation du fabricant. Si cette chaise est modifiée, une inspection et des essais appropriés doivent être effectués pour assurer son utilisation en toute sécurité.**

### 9.2. Maintenance Exceptionnelle

Toute opération de maintenance exceptionnelle doit être effectuée par un professionnel du Service Technique de Brusaferrì & C. ou bien par des Centres d'Assistance agréés par le fabricant. Pour toute information au sujet des Centres d'Assistance agréés, s'adresser directement au fabricant Brusaferrì & C srl – tél.+39/0374/363068-69 – mail: service@lemigroup.it. Pour une résolution efficace et rapide du problème, il est nécessaire d'indiquer le modèle et le numéro de série de la chaise, ainsi que le problème rencontré, ou bien quels sont les symptômes visibles et dans quelles conditions ceux-ci surviennent. La chaise en panne, dans le cas où il est en garantie, devra parvenir au Centre d'Assistance accompagné du bon de garantie. De toute façon les frais d'expédition sont à la charge du client.



**ATTENTION ! Toute forme de garantie tombe en cas d'intervention de personnel non autorisé par Brusaferrì & C.**

### 9.3. Personnel autorisé

Les réparations et l'entretien de la chaise peuvent être effectués exclusivement par un personnel compétent, c'est-à-dire Brusaferrì & C. ou autorisé par elle. Les informations sur le personnel à contacter pour des interventions possibles peuvent être obtenues directement auprès de Brusaferrì & C.

### 9.4. Nettoyage

Couvrir le matelas avec des serviettes ou une feuille de papier jetable pour chaque traitement avant que le client s'allonge sur la table (voir §7.2. Conservation et emplois du matelas).



Faire attention en particulier au jeans qui peut tacher le revêtement en manière irrévocable.



Avant chaque traitement, essuyer immédiatement tous liquides qui pourraient finir sur la table.

Pour le nettoyage utiliser un chiffon et de l'eau tiède (éventuellement un produit de nettoyage neutre dilué). Si nécessaire, utiliser un désinfectant non agressif, ensuite essuyer immédiatement avec un chiffon souple, sec et propre.



Ne pas utiliser de produits contenant Alcool, Acétone, Diluant, Eau de javel, Essence.



#### **ATTENTION!**

- Ne pas pulvériser de liquides sur les équipements électriques, sur la pédale / télécommande et sur les protections de la chaise.
- Vous devez suivre les instructions de manipulation indiquées dans les fiches de données de sécurité du détergents utilisés.
- Pendant l'opération de nettoyage de la chaise, si des poudres d'inhalation sont produites, utiliser un dispositif de protection approprié et aérer correctement la cabine.
- Utilisez des dispositifs de protection individuels appropriés

## 10. EN CAS D'ACCIDENT

Le fabricant ainsi que les Autorités de compétence doivent être informés immédiatement de tout incidents résultant de l'utilisation de ce dispositif.



**ATTENTION! Ne pas retirer les protections dans tous les cas. N'utilisez pas la chaise si les protections sont endommagées ou mal fixées.**



**ATTENTION! Ne placez pas les membres près des parties mobiles de la chaise**

## 11. PIÈCES DE RECHANGE

Toutes les pièces de rechange doivent être demandées à Brusaferrri & C. qui les fournira directement ou donnera des indications sur l'endroit où celles-ci sont disponibles. On rappelle que toute intervention de manutention exceptionnelle doit être effectuée par du personnel Brusaferrri & C. ou autorisé par elle.



**ATTENTION ! Toute forme de garantie tombe en cas d'utilisation de pièces de rechange différentes des pièces montées à l'origine sur la table.**

## 12. MISE HORS SERVICE



Si la table devient inutilisée ou bien ne doit pas être utilisée pendant une longue période, il est recommandé de le mettre hors service et d'extraire la fiche de la prise électrique. Cette table est construite avec des composants en acier et des matières en plastiques : donc, une grande partie des matériaux employés est recyclable. Aucun des produits avec lesquels la table est construite n'est toxique ou dangereux pour la santé des opérateurs. Ils peuvent donc être manipulés sans précaution particulière. À la mise hors service de la table, il convient de séparer les différents matériaux pour une réutilisation ultérieure ou tri-sélective. Il faut éliminer tous les produits électriques et électroniques séparément, selon les instructions de votre Municipalité ou l'Autorité Locale.

## 13. DÉMANTELEMENT DES APPAREILS OBSOLÈTES



Le correct démantèlement des appareils obsolètes contribue à éviter de possibles impacts sur la santé humaine et sur l'environnement. Pour toute information, contacter la Municipalité ou le Service de traitement déchets.



- Le démontage de la chaise à la fin de sa vie fonctionnelle doit être effectué par des personnel formé sur la manière correcte de manipuler - et si nécessaire de démantèlement la chaise.
- N'utilisez que des équipements et des appareils de relevage adaptés conformément à la réglementation nationale en vigueur.
- Avant de démonter la chaise ou la déplacer dans un autre endroit, veuillez contacter le fabricant Brusaferrri & C - Italie.

# DIMENSIONS

Dimensions en cm et pouces

## PORTOFINO

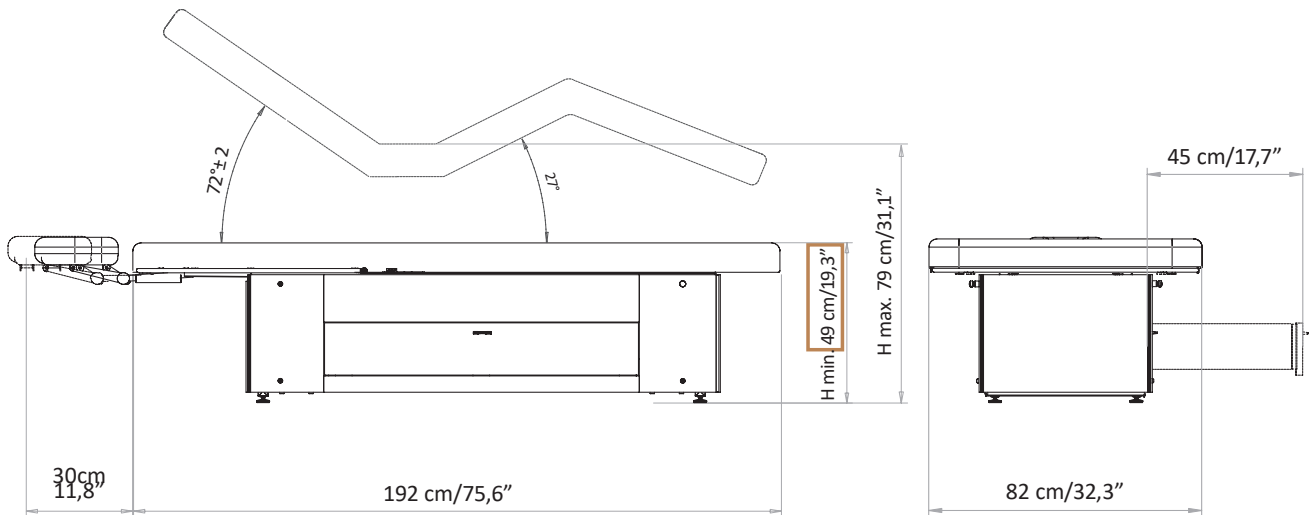

## PORTOFINO EVO

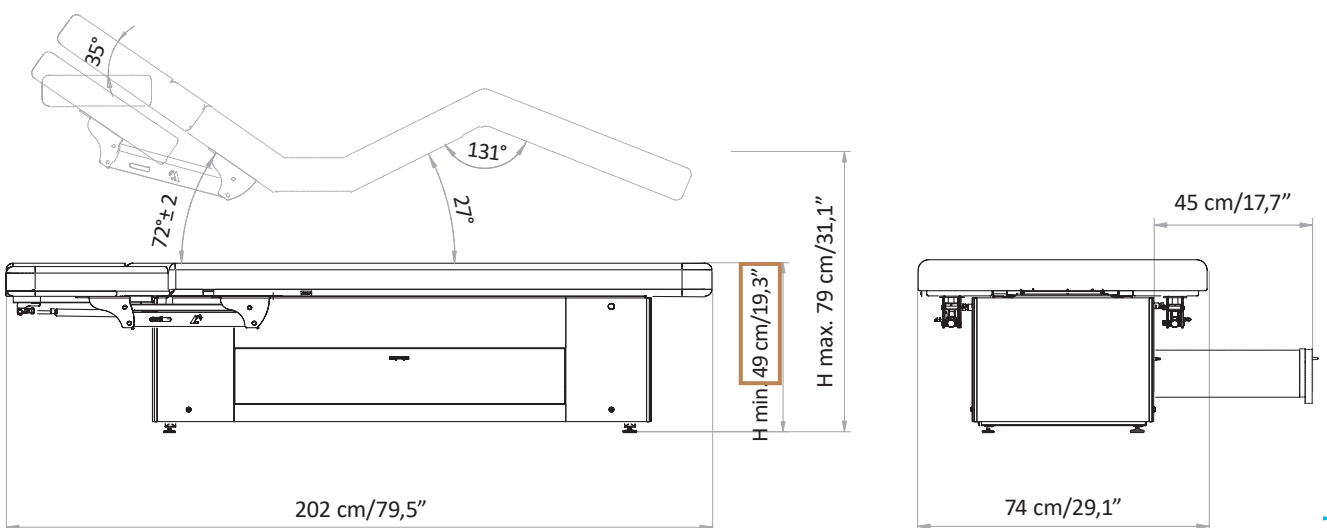

<b>1.</b>	<b>EINFÜHRUNG</b>	_____	<b>pag. 46</b>
<b>2.</b>	<b>LIEFERUNG UND INSTALLATION</b>	_____	<b>pag. 47</b>
<b>3.</b>	<b>UMWELTARBEITSBEDINGUNGEN UND EINLAGERUNG</b>	_____	<b>pag. 43</b>
<b>4.</b>	<b>VORKONTROLLEN</b>	_____	<b>pag. 50</b>
<b>5.</b>	<b>BESCHREIBUNG DER LIEGE</b>	_____	<b>pag. 50</b>
<b>6.</b>	<b>ZUBEHÖRE NACH ANFRAGE</b>	_____	<b>pag. 51</b>
<b>7.</b>	<b>BEDIENUNGSANLEITUNG</b>	_____	<b>pag. 53</b>
<b>8.</b>	<b>LIEGEBENUTZUNG</b>	_____	<b>pag. 55</b>
<b>9.</b>	<b>WARTUNG</b>	_____	<b>pag. 55</b>
<b>10.</b>	<b>HINWEIS FÜR DIE BEDIENER UND RESTRIKTIKEN</b>	_____	<b>pag. 55</b>
<b>11.</b>	<b>ERSATZTEILE</b>	_____	<b>pag. 57</b>
<b>12.</b>	<b>AUSSERBETRIEBNAHME</b>	_____	<b>pag. 57</b>
<b>13.</b>	<b>ENTSORGUNG VON ALTGERÄTE</b>	_____	<b>pag. 57</b>
	<b>DIMENSIONE</b>	_____	<b>pag. 58</b>

## Symbolesbedeutung



Die Nichteinhaltung dieses Verfahrens kann zu Schäden am Stuhl oder seinen Teilen führen.



Die Nichteinhaltung dieses Verfahrens kann zu Gesundheitsschäden oder Verletzungen des Bedieners oder der Personen in der Nähe des Stuhls führen

# 1. EINFÜHRUNG



Der erfolgreiche und sichere Betrieb der Liege ist nur gewährleistet, wenn es in Übereinstimmung mit den Spezifikationen in diesem Handbuch verwendet wird und, im Allgemeinen, die beigefügten Unterlagen, so ist es wichtig, sorgfältig zu lesen und behalten alle bezügliche Dokumentation. Obwohl die Liege mit aktiven und passiven Sicherheitsvorrichtungen versehen ist, können nicht alle Risiken aufgrund ihrer falschen Verwendung vermieden werden. Sie müssen immer darauf achten, dass alle

Benutzer vollständig die Regeln der Benutzung verstanden haben; der Hersteller lehnt jegliche Verantwortung für Schäden an Personen oder Sachen ab, die durch unsachgemäße Verwendung des Gerätes resultieren. Nicht entfernen oder beschädigen die Etiketten, Warnungen und Schriften auf den Seiten der Liege gelegten. Falls sie wiederherstellen möchten, wenden Sie sich an den Hersteller. Der Hersteller Brusaferrri & C. lehnt jegliche Verantwortung für die Nichteinhaltung der Regeln der Sicherheit und Prävention beschrieben in den verschiedenen Abschnitten dieses Handbuch und für Schäden, die durch unsachgemäßen Gebrauch verursacht sind. Alle Arbeiten auf der Liege (Wartung, Verstellungen, Reparaturen, Reinigung) müssen von entsprechend geschultem Personal durchgeführt werden und in Übereinstimmung mit dem, was in diesem Handbuch angegeben ist.

## 1.1. Verwendungsbestimmung

Die Liege wurde entwickelt und gebaut, um Schönheitsbehandlungen für Gesicht und Körper, Massagen, SPA- Behandlungen durchzuführen.



**ACHTUNG!** Es ist verboten, jegliche Verwendung der Liege anders als das in diesem Handbuch beschrieben, Brusaferrri & C. lehnt jede Verantwortung für Fehlfunktionen oder Schäden an Personen oder Sachen ab, die durch andere als die in diesem Handbuch beschriebenen Anwendungen verursacht sind.



**Der Stuhl sollte nur von Fachpersonal kompetent zur Verwendung, Bedienung und Sicherheitsausrüstung verwendet werden.**

## 1.2. Erhaltung des Handbuchs

Diese Betriebsanleitung muss für jede zukünftige Referenz gehalten werden. Wir empfehlen Ihnen:



Halten Sie das Handbuch an einem Ort zugänglich und bekannt für alle Anwender, geschützt vor Feuchtigkeit und Hitze nicht bei direkter Sonneneinstrahlung. Verwenden Sie das Handbuch, um nicht irgendeinen Teil des Inhalts zu beschädigen: nicht entfernen, reißen oder kein Teil dieser Information ändern.

Im Falle der Verkauf oder die Übertragung auf eine andere Person des Stuhles, sollte dieses Handbuch und zugehörigen Dokumente intakt auf den neuen Benutzer geliefert werden.



**ACHTUNG!** Lesen Sie diese Bedienungsanleitung vor der Verwendung der Liege. Jeder, der den Stuhl richtig verwendet, sollte angemessen informiert werden, auf die Teile dieser Bedienungsanleitung relevant für die Operationen, die er durchführen muss.

## 1.3. Etikettierung der Stuhl

Auf der Etikette dieses Stuhls finden Sie die folgenden Daten, passend zu den aktuellen Normen (siehe § 14. Label Legende)



**ACHTUNG!** Es wird empfohlen, die Etiketten nicht zu ersetzen. Die Etiketten müssen unbeschädigt und mit einer optimaler Lesbarkeit bleiben.



**ACHTUNG!** Alle Daten, die auf der Etikette stehen, müssen für jeden Bedarf von Wartung oder Ersatzteile mitgeteilt werden.

## 2. LIEFERUNG UND INSTALLATION

### 2.1. Transport und Befestigung der Verpackung

Der Stuhl kann aufgehoben und manuell von zwei oder vier Personen bewegt werden.



Das Gewicht der Liege beträgt 115 kg.

Das Bett wird in einem Karton verpackt versendet.

Öffnen Sie die Box, damit Sie das Bett frei anheben können; nehmen Sie aus der Verpackung, **DIE 4 METALLSTÜTZEN EINSETZEN UND RICHTIG EINSCHRAUBEN**. Greifen und heben Sie das Bett **NUR AN DIESEN STÜTZEN** (mindestens 2 Personen). Sobald das Bett positioniert ist, **SCHRAUBEN SIE DIE 4 STÜTZEN AB** und decken Sie die Löcher mit den mitgelieferten speziellen Lochabdeckungen ab.



#### ATTENTION!

- Handhabungs- und Bewegungsvorgänge müssen von qualifiziertem und angewiesenem Personal durchgeführt werden
- Es ist strengstens verboten, den Stuhl durch Heben von oben (Polster) zu entfernen
- Verwenden Sie keine Messer oder Cutter, um die Schachtel zu öffnen, um nicht eine Beschädigung der Liege und insbesondere der Polsterung zu riskieren
- Bevor Sie den Stuhl benutzen, reinigen Sie ihn vollständig gemäß dem unter §9.4 gezeigten Verfahren

### 2.2. Fußboden

Der Fußboden, auf dem den Stuhl gelegt wird, muss feste, glatte, horizontale und angemessen sein, um das Gewicht zu unterstützen und um die Stabilität zu gewährleisten.

### 2.3. Beleuchtung

Der Benutzer muss sicherstellen, dass die Beleuchtung der Arbeitsbereiche ausreichend ist, um eine gute Sicht auf die Aktionen und alle Elemente den Stuhl zu ermöglichen, sollte die Beleuchtungsstärke in Übereinstimmung mit der UNI EN 12464-1 sein, insbesondere müssen Schatten und störende Blendungen vermieden werden.

### 2.4. Positionierung

Die Position des Stuhles muss so sein, dass ein leichten Durchgang für die Nutzung und Wartung zu ermöglichen ist, insbesondere der Mindestabstand um den Durchgang von Personen zu erlauben, muss gleich bis 650 mm. sein (nach UNI EN 349:2008) um zerquetschung des ganzen Körpers zu vermeiden, den Mindestabstand muss gleich 500 mm. sein, zwischen die Beine vollständig gestreckt und die Rückenlehne ganz abgesenkt.

### 2.5. Gleichschaltung

Der Stuhl hat vier verstellbare Füße, die den Stuhl perfekt ausrichten lassen und eventuelle Mängeln der Boden zu abgleichen. Die Verstellung der Füße kann durch eine Abschrauben oder eine Verschrauben einfach gemacht werden.

### ABMESSUNGEN Matratze Dicke (GULTIG NUR FÜR PORTOFINO EVO)



Comfort= 9 cm



STANDARD

Extra Comfort= 12 cm



Soft= 15 cm

## ABMESSUNGEN Matratze Breite (GULTIG NUR FÜR PORTOFINO EVO)



S= 74 cm



M= 82 cm



XL= 90 cm

### 2.6. Stromversorgung

Die Versorgungsanlage muss Spannung und Frequenz gleich der Spannung und Nennfrequenz des Geräts haben, und entsprechend der installierten Leistung sein, wie auf dem Typenschild des Stuhles angegeben.

Spannung	100 V / 240 V
Frequenz	50/60 Hz
Kraft / Absorption	4 Amax (1,7 A)
Energieversorgung	Wechselstrom (AC) Eine Phase L+N
Auslastungsgrad	2 min / 18 min bei maximal 10 %
IP Protection	IP54

Steuerbox Klasse II

**Die Stromversorgung muss an das Gerät über eine Leitung zugeführt werden, die:**

- Geschützt gegen Überströme über automatischen Schalter (Leitungsschalter) oder Schmelzeinsatz, entsprechend dimensioniert; sollte der Strom der Schutzmaßnahmen so niedrig wie möglich sein, unter Berücksichtigung der maximalen Entnahme des Geräts;
- Ausgetattet ist einer Vorrichtung, die empfindlich auf Isolationsfehler (Differential) mit einem Auslösestrom ausreichend niedrig. Dieses Gerät muss hinter der Schutzvorrichtung gegen Überströme gelegt werden;
- Mit geeigneten Kabelschnitt für die entnommene Leistung von dem Gerät.



Um die Gefahr eines elektrischen Schlages zu vermeiden, Dieses Gerät **darf nur an ein Netzteil mit Schutzerde angeschlossen werden (Erdung).**

### 2.7. Verbindungen

**ANLASSEN:** Stecken Sie den Stecker in eine geeignete Steckdose. Wenn gibt es Inkompatibilität zwischen der Steckdose und dem Stecker des Stuhles, die Steckdose mit einer geeigneten Art von einem qualifizierten Fachmann ersetzen.

**AUSSCHALTEN:** Ziehen Sie den Stecker aus der Steckdose.



**ACHTUNG!** Ziehen Sie heraus, **INDEM SIE DEN STECKER GREIFEN, NICHT DAS KABEL**







**ACHTUNG!** Es wird dringend empfohlen, den Stecker in eine Einzelsteckdose ausschließlich dem Gerät zugewiesen. Wir empfehlen nicht die Verwendung von Mehrfachsteckdosen (Mehrfachstecker), Abgleichmittel und Verlängerungskabel. Das Kabel darf nicht gebogen werden.



**ACHTUNG!** Bevor Sie den Netzkabel anschliessen, versichern Sie sich, dass es nicht gebogen oder aufgewickelt ist, und dass die Schutzhülle unbeschädigt ist.





**ACHTUNG!** Der Stuhl soll so gestellt sein, dass um jederzeit die Trennung mit den Stromversorgung leicht ist.



**ACHTUNG!** Um das Gefahr von Stromschlag zu vermeiden, soll den Stuhl nur an einer Stromnetz mit einer sicherer Erdung angeschlossen sein.

### 3. UMWELTARBEITSBEDINGUNGEN UND EINLAGERUNG

Der Stuhl wurde entwickelt und gebaut, um in einem geschlossenen und trocken Raum zu arbeiten. Die Umweltarbeitsbedingungen sind:

- Temperatur: 5° ÷ 40° C 
- Luftfeuchtigkeit: 30% ÷ 95% ohne Kondenswasser 

Wenn die Umgebungsbedingungen besonders kritisch sind, ist es ratsam, den Raum eine angemessene Klimaanlage geben, um die Feuchtigkeit und Temperatur innerhalb akzeptabler Grenzen wiederzubringen.



**ACHTUNG!** Stellen Sie nicht den Stuhl zu einer übermäßigen feuchten Umgebung aus. Wenn den Stuhl nass wird, ziehen sie den Stecker aus der Steckdose und lassen Sie sie von einem autorisierten Service-Center überprüfen.



**ARBEITSBEDINGUNGEN: ACHTUNG!** Der Stuhl wurde nicht für den Einsatz in Umgebungen mit explosiven Atmosphären, in Gegenwart von dünnen Pulvern oder korrosiven Gasen, Säuren, korrosiven Stoffen oder Salz konzipiert. **AUFMERKSAMKEIT!** Es wird empfohlen, die Angemessenheit der elektromagnetischen Leistung der Geräte in der Nähe des Stuhls zu überprüfen und zu beobachten, ob sie weiterhin normal funktionieren.



- Nicht für den Einsatz in sauerstoffreichen Umgebungen vorgesehen
- Nicht zur Verwendung mit brennbaren Anästhetika oder in Verbindung mit brennbaren Mitteln vorgesehen.



**EINLAGERUNG!** Für den korrekten Betrieb der elektrischen Ausrüstung muss die Einlagerung der Liege bei einer Temperatur zwischen -25° und +55° und nur für kurze Zeit von höchstens 24 Stunden, bis +70° stattfinden

### 4. VORKONTROLLEN



Vor der Inbetriebnahme des Stuhles stellen Sie sicher, dass:

- Es gibt keine Schäden an den Ausrüstung wegen Transport und Handling, schreiten Sie eventuell vorwärts, um diese Probleme zu begegnen, setzend Sie sich in Verbindung mit Brusaferrri & C.;
- Alle Verpackungsbestandteile wurden entfernt;
- Prüfen Sie , dass die Versorgungsspannung gleich der in § 2.7. Stromversorgung gezeigten Nennspannung ist.;



- Überprüfen Sie die Effizienz des Betriebs der Steuervorrichtungen.
- Vor der Inbetriebnahme des Stuhles, führen Sie ein paar Leerlaufversuchzyklen aus, in Sicherheitsbedingungen, durch qualifizierten Personal.

## 5. BESCHREIBUNG DER LIEGE

### PORTOFINO EVO



### PORTOFINO



## 6. ZUBEHÖRE NACH ANFRAGE

### 6.1. Heizung

**OFF** = Heizung aus (LED an)

**ON** = Heizung an (LED ON + LOW an)

**LOW** = niedrige Temperatur 40° (ON + LOW)

**HIGH** = Höhere Temperatur 47° (ON + HIGH)

**2H** = Die Heizung ist 2 Stunden lang eingeschaltet und es schaltet dann automatisch aus.

Wann diese Funktion aktiv ist, blinkt das LED bis zum Ende der zweiten Stunde. Sie können das Heizen jederzeit durch Drücken der OFF-Taste stoppen. Normalerweise schaltet die Heizung nach einer Stunde automatisch aus. (Sowohl mit LOW als auch mit HIGH Temperatur.)



**ACHTUNG! Es ist absolut notwendig, DIE HEIZUNG (beide LED ausgeschaltet) AUSZUSCHALTEN, WENN DER TISCH NICHT BENUTZT WIRD UND AM ENDE JEDEN ARBEITSTAGES**

Die Heizung arbeitet mit dem Druck des Körpers, dann wahrnimmt man kein Wärmegefühl, wenn es nicht durch das Gewicht eines Körpers gedrängt wird. Wir empfehlen Ihnen, immer ein Gewicht gestellt zu verlassen (z.B. Handtücher oder Zeitschriften), um die min. Temperatur zu halten.

### 6.2. Druckknopftafel

Auf Wunsch kann die Liege durch eine bereits verbundene Druckknopftafel reguliert sein, die auf der Seite dank einem Magnet wieder gesetzt werden kann.

### 6.3. Wireless- Pedal (ohne Kabel)

Wenn die Liege mit einem Wireless- Pedal ausgestattet ist, folgen Sie den gezeigten Anweisungen in § 7.3. Steuerungen für die Installation und den richtigen Gebrauch. Das Wireless- Pedal funktioniert mit zwei AAA-Batterien: drehen Sie die zwei Schrauben auf dem Plättchen aus, das oben auf dem Pedal ist, um die Batterien zu ersetzen.

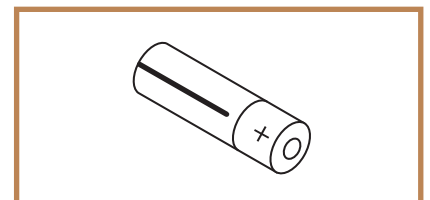

### 6.4. Bluetooth Sound kit



Um das Bluetooth der Liege einzuschalten, drücken Sie bitte den Knopf an der rechten Seite der Liege. Mit Ihrem Smartphone suchen Sie nach Bluetooth-Geräten und wählen das Lieblingslied. Die Musik kommt aus zwei Lautsprechern in der Rückenlehne der Liege.

### 6.5. Kit Chromo

Wenn die Liege mit Farbtherapiestreifen ausgestattet ist, konsultieren Sie die besondere Bedienungsanleitung für den Gebrauch der Chrom- Fernsteuerung.



### 6.6. Kit Aroma SPA

Wählen Sie Ihr Lieblingsaroma und füllen die Dosierer-Kapsel. Die Kapsel schließen und es in den Schlitz in der Nähe des kleinen Ventilators hinter der Rückenlehne stecken. Zum Ein- / Ausschalten der Aromatherapie, drücken Sie den Knopf.



### 6.7. Easy Move

Um die Bewegung und die Reinigung zu erleichtern, ziehen Sie den Handgriff "Easy Move" zu sich hin. Die Liege wird leicht aufgehoben und kann einfach durch die Räder bewegt werden. Am Ende dieser Bewegungsoperationen den Handgriff immer in die ursprüngliche Position zurückbringen.



### 6.8. LED Lampe

Die Lampe in die spezielle Auflage auf den Tisch einzufügen (A). Verbinden Sie der Kabel der Lampe mit der Steckdose und schalten Sie die Lampe ein (B). Man kann die Stärke des Lichtes durch den Knopf (C) regulieren: 360° oder 180°

- 360° light
- 180° light



### 6.9. Drehbare Evo armlehnen

Diese Armlehnen können gedreht werden (max 180°) bis sie neben der Rückenlehne positioniert sind. Bewegen Sie sie einfach mit Ihrer Hand bis zur gewünschten Position.



### 6.10. Rollenhalter

Der Stuhl kann mit einem Rollenhalter sein, dem dank zwei Schnurren und Schrauben an der Beinteil fixiert ist.



### 6.11. Wärmeschublade (Thermoregulierung)



**ACHTUNG!** Die beheizte Schublade verfügt über ein internes Einstellpaneel, das unabhängig vom externen Panel für die Heizung der Matratze funktioniert.

**OFF** = Heizung aus (LED an)  
**ON** = Heizung an (LED ON + LOW an)  
**LOW** = niedrige Temperatur 50° (ON + LOW)  
**HIGH** = Höhere Temperatur 80° (ON + HIGH)  
**8H** = Die Heizung ist 8 Stunden lang eingeschaltet und es schaltet dann automatisch aus.

Wann diese Funktion aktiv ist, blinkt das LED bis zum Ende der zweiten Stunde. Sie können das Heizen jederzeit durch Drücken der OFF-Taste stoppen.

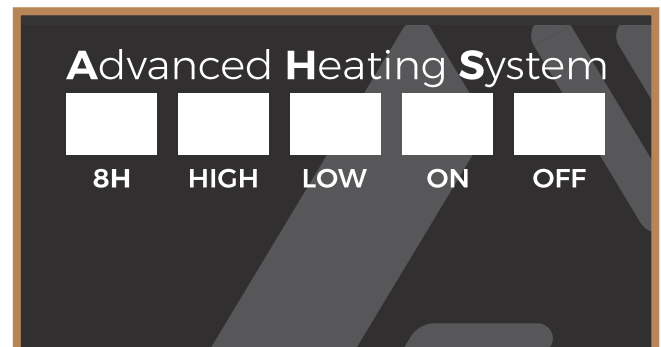

**ACHTUNG!** Es ist absolut notwendig, DIE HEIZUNG (beide LED ausgeschaltet) AUSZUSCHALTEN, WENN DER TISCH NICHT BENUTZT WIRD UND AM ENDE JEDEN ARBEITSTAGES

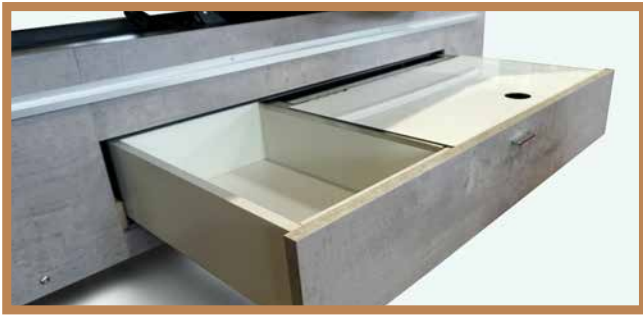

Die Schublade hat zwei Seiten: eine kleine und eine größere und beheizte. Öffnen Sie die Schublade vollständig, heben Sie das Panel der größeren Seite an (**Achtung! Das Panel bleibt nicht geöffnet, Sie müssen es mit der Hand halten**) und legen Sie die Handtücher ein, um sie zu erhitzen.



**WARNUNG!** Es ist nicht möglich, die Temperatur einstellen (max. 80°C - min 50°C)



**VORSICHT!** Legen Sie Ihre Hände **NICHT** auf die Unterseite der Schublade, wenn die Heizung eingeschaltet ist.

## 7. BEDIENUNGSANLEITUNG

### 7.1. Bediener

Der Stuhl wird von einem Bediener durch die Pedalsteuerung (oder die Druckknopftafel) gesteuert; der Bediener muss sich positionieren, um eine vollständige Ansicht der gesteuerten Elemente und des Kunden zu haben.



**WARNUNG!** Während des Betriebs des Stuhles, muss der Anwender immer in der Nähe der Steuerungselemente bleiben; es ist verboten, den Stuhl während des Betriebs unbeaufsichtigt lassen.



Der Anwender soll darauf achten, dass keine potenzielle gefährliche Situationen für seine eigene, (oder anderen) Sicherheit entstehen.



Alle die Personen, die auf dem Stuhl arbeiten, müssen richtig auf die richtigen Arbeitsmethoden geschult sein und müssen über ihr korrektes Funktionieren informiert werden. Außerdem müssen Sie über die bedeutende Teile dieser Dokumentation bewusst sein.



Anwender dürfen keine Kleidungsstücke mit Vorhängen tragen, die sich beim Bewegen in eines Teils des Stuhls verfangen könnten. Die richtige Kleidung besteht aus eng anliegenden Kleidungsstücken, besonders an den oberen Gliedmaßen. Sowohl die Anwenderin als auch der Kunden können keine Ringe, Ketten, Armbänder, Uhren oder andere Sachen tragen, die die Matratze beschädigen können.



Bei Allergien den Tisch mit einem Laken abdecken. Der Anwender muss sich so positionieren, um immer alle eingestellten Teile und auch den Patienten zu kontrollieren.



**WICHTIG!** Es ist obligatorisch, die Matratze mit Einweg-Papierbezügen oder waschbaren Schwammbezügen (besser Schwamm + PVC) für die korrekte und hygienische Aufbewahrung zu schützen. Die Polsterung könnte durch die normale Hautwärme oder durch längere Verwendung von ätherischen Ölen oder kosmetischen Mitteln beschädigt werden. Ein Ersatz für Schäden aufgrund von Missbrauch wird nicht unter die Gewährleistung fallen.

### 7.3. Steuerungen

Die Liege wird von einem Bediener über die Pedalsteuerung (oder die Druckknopftafel) gesteuert. Alle die Steuerapparate sind mit beständiger Wirkung, das heißt Loslassen das Steuerungs- Pedal/Druckknopf hält die Bewegung.



Bediener darf nur Bedienungen benutzen, um dem Stuhl zu Bewegen

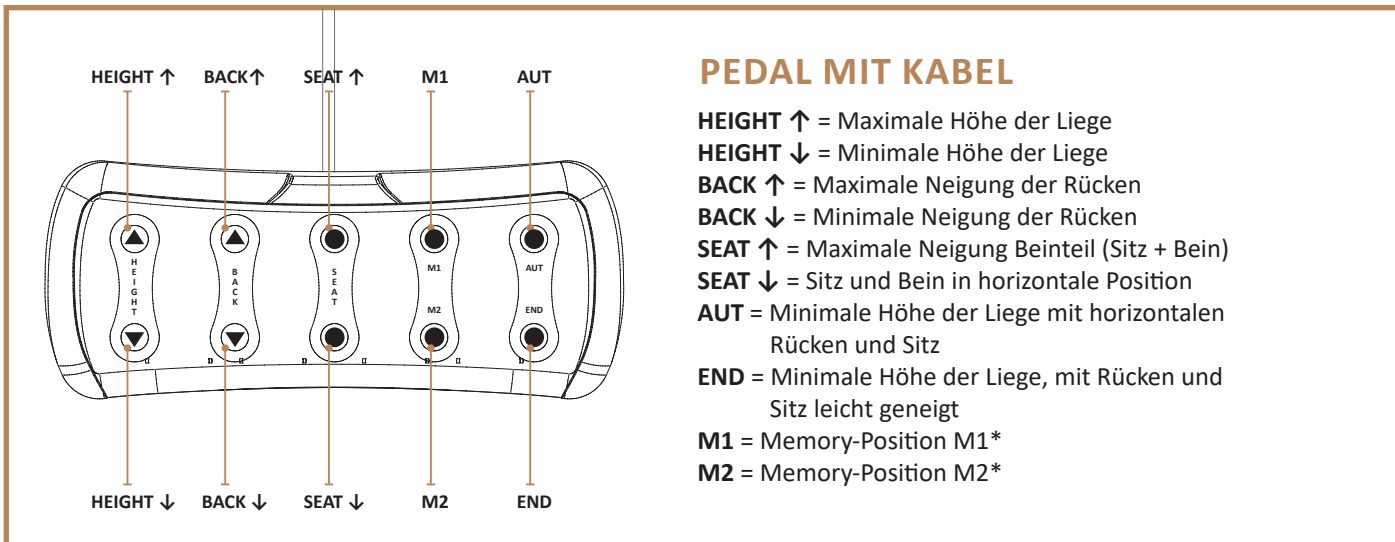

#### PEDAL MIT KABEL

- HEIGHT ↑** = Maximale Höhe der Liege
- HEIGHT ↓** = Minimale Höhe der Liege
- BACK ↑** = Maximale Neigung der Rücken
- BACK ↓** = Minimale Neigung der Rücken
- SEAT ↑** = Maximale Neigung Beinteil (Sitz + Bein)
- SEAT ↓** = Sitz und Bein in horizontale Position
- AUT** = Minimale Höhe der Liege mit horizontalen Rücken und Sitz
- END** = Minimale Höhe der Liege, mit Rücken und Sitz leicht geneigt
- M1** = Memory-Position M1\*
- M2** = Memory-Position M2\*

\*Um die Position M1 (oder M2) zu memorisieren: Höhe, Rücken und Sitz in der gewünschte Position positionieren und die Tasten **AUT und M1 (oder M2)** für ca. 2 Sekunden drücken. Um die gespeicherte Position zu aktivieren, drücken Sie M1 (oder M2) für ca. 3 Sekunden.

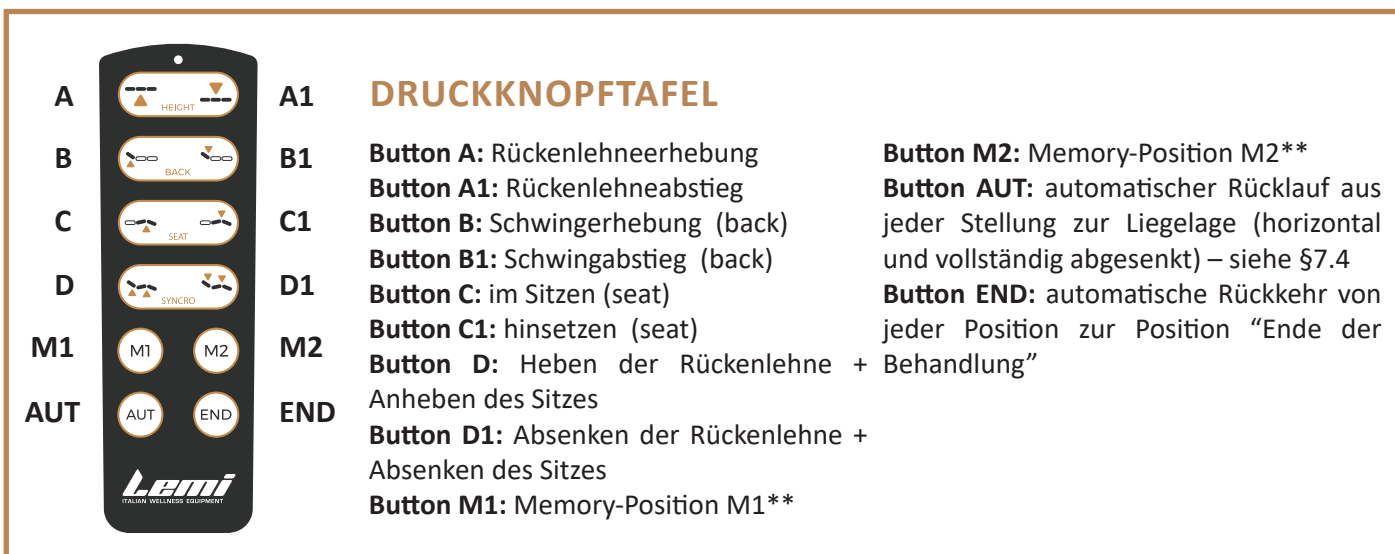

#### DRUCKKNOPFTAFEL

- A**
- B**
- C**
- D**
- M1**
- M2**
- AUT**

- Button A:** Rückenlehnerhebung
- Button A1:** Rückenlehneabstieg
- Button B:** Schwingerhebung (back)
- Button B1:** Schwingabstieg (back)
- Button C:** im Sitzen (seat)
- Button C1:** hinsetzen (seat)
- Button D:** Heben der Rückenlehne + Behandlung
- Button D1:** Absenken der Rückenlehne + Absenken des Sitzes
- Button M1:** Memory-Position M1\*\*

- Button M2:** Memory-Position M2\*\*
- Button AUT:** automatischer Rücklauf aus jeder Stellung zur Liegelage (horizontal und vollständig abgesenkt) – siehe §7.4
- Button END:** automatische Rückkehr von jeder Position zur Position "Ende der Behandlung"

\*\*Um die Position M1 (oder M2) zu memorisieren: Höhe, Rücken und Sitz in der gewünschte Position positionieren und die Tasten **AUT und M1 (oder M2)** für ca. 2 Sekunden drücken (Dauerlicht). Die LED blinkt 3 Mal als Erfolgsanzeige. Um die Position zu aktivieren, drücken Sie M1 (oder M2) für 3 Sekunden.

### 7.4. Kopfverstellung (PORTOFINO EVO)

Die Neigung des Kopfes kann manuell mit dem dazu bestimmten Hebel, der unter dem Kopfkissen liegt, eingestellt werden. Loslassen Sie den Hebel, um den Kopf in der gewünschten Position zu sichern (nach oben oder nach unten). Darüber hinaus hat das Kopfkissen ein Loch für das Gewicht, das von einem kleinen ovalen Kissen abgedeckt werden kann.



### 7.5. Kopfverstellung (PORTOFINO EVO)

Um die Neigung und/oder Höhe des Kopfes mit Loch einzustellen, öffnen Sie den seitlichen Griff neben dem Kissen und fixieren Sie die eingestellte Position, indem Sie den Griff schließen.





### 7.6. Armlehnenverstellung (PORTOFINO EVO)

Die Armlehnen können manuell durch den Hebel, der sich auf der Seite von jeder Armlehne befindet, abgesenkt werden. Lassen Sie den Hebel los, um die Armlehne in der gewünschten Position zu sichern. Um die Armlehne wieder aufzuheben, benutzen Sie den gleichen Hebel.

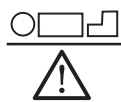

## 8. STUHLESBENUTZUNG

 = 200 kg (max. Gewicht des Kunden)

 = 2500 N (zulässige Belastung)



**ACHTUNG!** Auf dem Stuhl kann eine einzige Person steigen; die Person muss steigen/absteigen wenn den Stuhl in der Grundposition ist, und dem teil "Sitz" benutzen.



**ACHTUNG!** Legen Sie sich auf dem Stuhl immer setzend sich korrekt in dem zentralen Teil des Sitzes. Setzen Sie sich nicht oder lehnen Sie sich an der Seite der Füße oder des Kopfes.



**WARNUNG!** Die Gliedmaßen des Patienten müssen immer auf dem Stuhl sein. Der Bediener muss immer den Patienten benachrichtigen, wenn er den Stuhl in Betrieb sitzt.



**ACHTUNG!** Achten Sie darauf, um sicherzustellen, dass den Stuhl oder ihre elektrischen Teile nicht nass werden und dass sich keine Flüssigkeiten auf dem Stuhl selbst stauen; trocknen Sie sofort eventuelle Flüssigkeiten – einschließlich physiologischen Flüssigkeiten des Patienten – die sich auf der Liege befinden könnten.



**WARNUNG!** Wenn ein Patient für kurze Zeit allein gelassen wird, ist es notwendig, die Liege in die niedrigste Position in Bezug auf den Laufboden zu stellen, um das Risiko von Schäden im Falle eines Sturzes zu reduzieren



Um das Risiko eines elektrischen Schlags zu vermeiden, stecken Sie nicht oder ziehen Sie den Stecker mit nassen Händen. Verwenden Sie nicht den Stuhl barfuß.

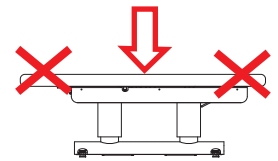

## 9. WARTUNG

Die Liege wurde so konzipiert und konstruiert, um die notwendigen Wartungen zu reduzieren und ordnungsgemäßen Betrieb in den Jahren ohne irgendwelche Probleme sicherzustellen. Während jeder Arbeit auf der Liege, ist es empfohlen, die gezeigten Anweisungen in diesem Abschnitt zu folgen.



**WARNUNG!** Alle Arbeiten auf dem Stuhl müssen von qualifizierten Personal ausgeführt werden, und über die Methoden geschult, um richtig und sicher zu betreiben. Keine Aktion auf dem Stuhl in Bewegung durchzuführen, und immer überprüfen, dass der Verbindungsstecker zur Stromversorgung abgeschaltet wird; bringen Sie den Versorgungsstecker neben ihm während der Durchführung der Arbeiten auf dem Stuhl, so dass Sie jederzeit das tatsächliche Funktionieren überprüfen zu können.

### 9.1. Allgemeine Prüfungen

Überprüfen Sie den allgemeinen Zustand des Stuhles: die Integrität der Schutz, der elektrischen Ausrüstungen und der Zustände der Polsterung.



**WARNUNG! Verwenden Sie die Maschine nicht, wenn eine Komponente nicht vollkommen intakt oder in Betrieb ist. In diesem Fall die Maschine außer Betrieb setzen, indem Sie sofort den Netzstecker ziehen und sich an ein autorisiertes Service-Center wenden.**



**WARNUNG! Ändern Sie diesen Stuhl nicht ohne Genehmigung des Herstellers. Falls dieser Stuhl geändert wird, müssen geeignete Inspektionen und Tests durchgeführt werden, um sicherzustellen, dass die sichere Verwendung**

### 9.2. Ungewöhnliche Wartung

Jede ungewöhnliche Wartung muss von Personal des technische Dienst von Brusaferrri & C. oder vom Hersteller autorisierten Service-Center durchgeführt werden.

Informationen über die autorisierten Service-Center, zu denen Sie wenden können, können Sie direkt vom Hersteller Brusaferrri & C srl – Tel 0374/363068-69 – mail: [service@lemigroup.it](mailto:service@lemigroup.it) erhalten. Für eine korrekte und schnelle Lösung des Problems, ist es notwendig, das Modell und die Seriennummer des Stuhles und die Beschreibung des festgestellten Defektes mitzuteilen, das heißt, was sind die sichtbaren Problemen und unter welchen Bedingungen eintreten. Der defekte Stuhl, wenn im Rahmen der Garantie, muss zum Service-Center zusammen mit dem Garantieschein gelangen werden, Frachtkosten zu Lasten des Käufers.



**WARNUNG! Jede Garantieförm verwirkt, wenn Arbeiten auf der Liege ausgeführt werden, von jemanden nicht von Brusaferrri & C. autorisiert.**

### 9.3. Authorisierte Personal

Reparaturen und Wartungsarbeiten auf der Liege können ausschließlich von kompetentem Personal durchgeführt werden, das heißt von Brusaferrri & C. SRL oder von ihnen authorisiert. Informationen zum Personal für mögliche Interventionen erhalten Sie direkt bei Brusaferrri & C. SRL

### 9.4. Reinigung

Jedes Mal, wenn Sie eine Behandlung machen, verkleiden Sie immer die Matratze mit Handtüchern oder Einwegtüchern, bevor Sie den Kunden sich hinzulegen lassen. (Siehe §7.2. Verwendung der Matratze).



Machen Sie sich auf die Jeans Aufmerksam, die die Verkleidung beflecken kann, ohne jede Möglichkeit den Fleck zu entfernen.



Reinigen Sie die Liege vor jeder Benutzung, wobei besonders Vorsichtig auf alle Spuren von eventuellen physiologischen Flüssigkeiten der vorherigen Patienten

Für die Reinigung der Liege benutzen Sie einen Lappen und halbwarmes Wasser (eventuell mit verdünntem neutralen Reinigungsmittel). Falls erforderlich, verwenden Sie ein nicht-aggressive Desinfektionsmittel, dann sofort mit einem sauberen, trocknen Tuch abwischen.



Verwenden Sie keine Produkte wie: Alkohol, Aceton, Bleichlauge, Verdünnungsmittel, Benzin.



#### **WARNUNG!**

- **Achten Sie darauf, keine Flüssigkeiten auf die elektrischen Geräte, die Pedal- / Druckknopfleiste und auf die Schutzvorrichtungen des Maschines zu sprühen.**
- **Sie müssen die Anweisungen in den Sicherheitsdatenblättern der verwendeten Reinigungsmittel befolgen**
- **Falls Während des Reinigungsvorgangs des Maschines Pulver produziert wird, verwenden Sie eine geeignete Schutzvorrichtung (Mund Nase bedeckung) und belüften Sie den Raum angemessen**
- **Verwenden Sie geeignete individuelle Schutzvorrichtungen**



## 10. IM FALLE EINES UNFALLS

Jeder schwere Unfall im Zusammenhang mit diesem Gerät muss unverzüglich dem Hersteller und der zuständigen Behörde des Mitgliedstaats gemeldet werden, in dem der Benutzer und/oder der Patient ansässig ist.



**WARNUNG! Entfernen Sie auf keinen Fall den Schutz; Verwenden Sie den Stuhl nicht, wenn die Schutzvorrichtungen beschädigt oder nicht richtig befestigt sind.**



**WARNUNG! Heranrücken Sie nicht die Gliedmaßen auf den Elementen in Bewegung.**

## 11. ERSATZTEILE

Alle Ersatzteile müssen von Brusaferrri & C. verlangt werden, die sie direkt liefern wird, oder wird Ihnen Anweisungen geben, über dem Ort, wo sie gefunden werden können. Bitte beachten Sie, dass jede ungewöhnliche Wartung muss von Personal von Brusaferrri & C. ausgeführt sein, oder von sie berechtigt.



**ACHTUNG! Jede Garantieförm verwirkt, wenn man verschiedene Ersatzteile von den ursprünglichen installiert werden.**

## 12. AUSSERBETRIEBNAHME



Wenn die Liege funktionsunfähig wird oder nicht für eine verlängerte Zeit verwendet wird, ist es empfohlen, es von Dienst zu entfernen und den Stecker aus der Steckdose zu ziehen. Die Liege ist mit Komponenten aus Stahl, Holz und Kunststoffe gebaut: soviel des Materials wirksam wiederverwertbare ist. Alle Materialien, mit denen die Liege gebaut ist, sind nicht giftig oder gefährlich für die Gesundheit der Bediener, so dass sie ohne besondere Vorsichtsmaßnahmen gehandhabt werden können. Im Fall von Außerbetriebnahme der Liege ist es angebracht, eine Trennung der verschiedenen Materialien für die anschließende Wiederverwendung oder Entsorgung durchzuführen. Alle elektrischen und elektronischen Produkte sollten separat entsorgt werden durch bestimmte Sammelanlage designed von der Reinigung oder von den Lokalbehörden.

## 13. ENTSORGUNG VON ALTGERÄTE



Die korrekte Entsorgung der alter Geräten verhindert mögliche schädliche Auswirkungen auf die menschliche Gesundheit und die Umwelt. Weitere Informationen erhalten Sie von Ihrem Rathaus oder Müllbeseitigungsdienst.



- Die Demontage des Stuhls am Ende seiner Lebensdauer muss von qualifiziertem Personal vorgenommen werden, das für die korrekte Handhabung geschult ist - und gegebenenfalls den Stuhl demontiert.
- Verwenden Sie nur geeignete Geräte und heben Sie die Geräte gemäß den nationalen Bestimmungen und Gesetzliches Gesetz in Kraft.
- Wenn Sie den Stuhl abmontieren oder an einen anderen Ort bringen möchten, wenden Sie sich bitte an den Hersteller Brusaferrri & C - Italien.

# AUSSENMASS

Masse in cm und inches

## PORTOFINO

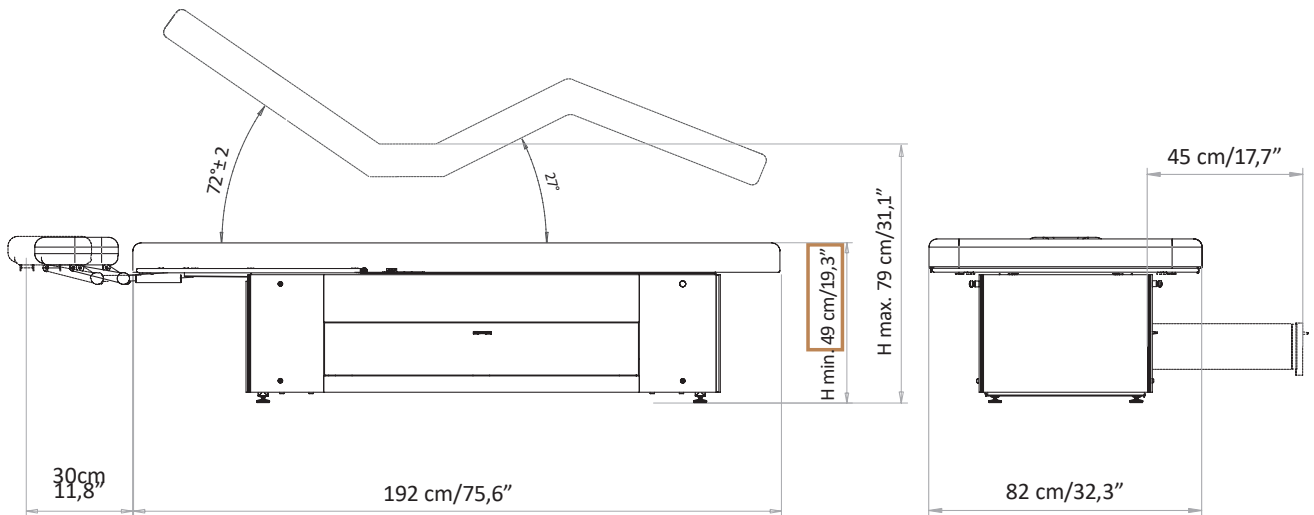

## PORTOFINO EVO

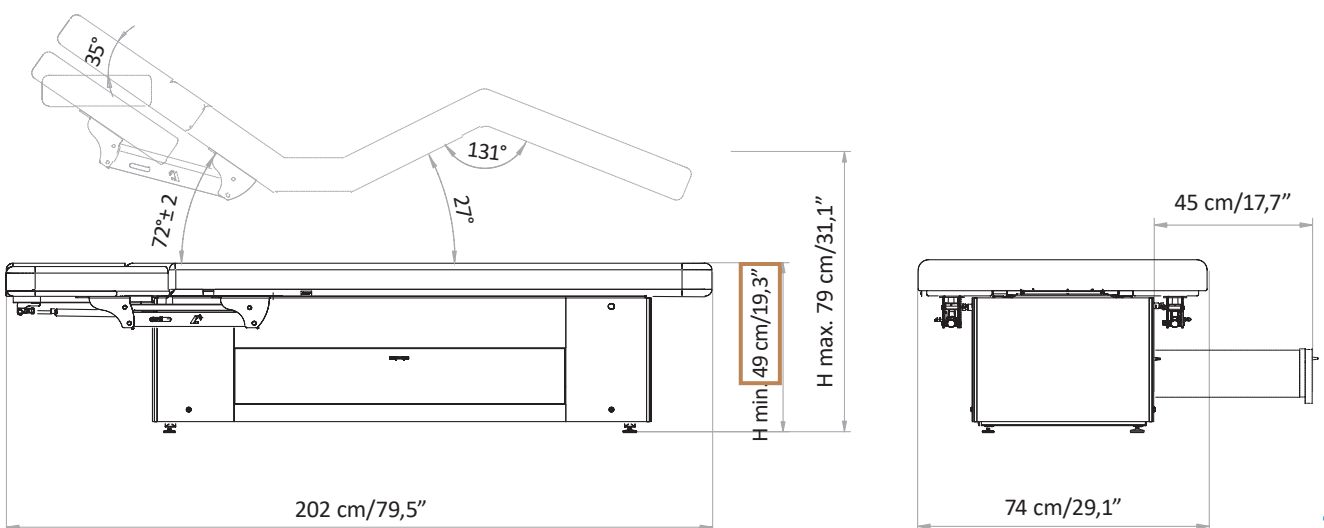



## ACHTUNG!

Bitte beachten Sie, dass bei elektrisch höhenverstellbaren Therapieliegen durch versehentlichen Betätigen der Steuerung die Gefahr der "Selbsteinklemmung" besteht.

Die Therapieliegen dürfen nur durch eingewiesenes und geschultes Fachpersonal bedient werden. Sobald diese autorisierte Person den Behandlungsraum verlässt, muss sichergestellt sein, dass die Liege stromlos ist und ein versehentliches Betätigen der Steuerung nicht möglich ist oder verhindert wird, dass es zu einer Personengefährdung führen kann.

Dies kann durch verschiedene Maßnahmen durch die autorisierte Person erfüllt werden:

- Die Demontage des Stuhls am Ende seiner Lebensdauer muss von qualifiziertem Personal vorgenommen werden, das für die korrekte Handhabung geschult ist - und gegebenenfalls den Stuhl demontiert.
- Verwenden Sie nur geeignete Geräte und heben Sie die Geräte gemäß den nationalen Bestimmungen und Gesetzliches Gesetz in Kraft.
- Wenn Sie den Stuhl abmontieren oder an einen anderen Ort bringen möchten, wenden Sie sich bitte an den Hersteller Brusaferrri & C - Italien.

---

This publication or parts thereof may not be reproduced, stored in a storage machine, transmitted, transcribed, or translated into any language, usual or computer, in any form or by any means, electronic, mechanical, magnetic, optical, chemical, manual or otherwise, without the express written permission of the manufacturer, Brusaferrri & C. The manufacturer shall provide warranty with respect to the contents of this publications, with the express prohibition of the use of the same publication for any other purpose whatsoever, commercial, practical, technical-scientific, unrelated to the functioning of the equipment to which it relates for which this issue has been written. The warranty on the accuracy of the information contained herein is provided on condition that they are strictly observed by the user of the device, all the prescriptions contained in this documentation. Moreover Brusaferrri & C. reserved the right to revise this publication and to make changes in the content without obligation to notify any person or organization. These revised publications are available on request by Brusaferrri & C.

©2023 Brusaferrri & C. – All rights reserved.

Designed and manufactured by:

***Lemi***<sup>®</sup>  
ITALIAN WELLNESS EQUIPMENT

Via Mara Maretti Soldi, 13  
26011 Casalbuttano (CREMONA) ITALY  
Phone +39-0374-363069 Fax +39-0374-363071  
info@lemigroup.it service@lemigroup.it  
www.lemigroup.it