

Lemi[®]
ITALIAN WELLNESS EQUIPMENT



CLASSIC

All the treatment tables of the CLASSIC line feature the traditional mattress with American headrest, or the face hole on the back and are suitable for body massages and facial treatments. All are electrically adjustable (height, back, leg) and allow the relax position.

Tutti i lettini della linea CLASSIC presentano il tradizionale materasso con testa americana, oppure il foro viso sulla schiena e risultano ideati per massaggi corpo, trattamenti viso. Tutti sono regolabili elettricamente (altezza schiena gamba) e permettono la posizione relax.

CLASSIC

ThermoSoft-V

ThermOSOFT-V
NEW



COD. 1207

ThermoSoft-V is a promise of innovation, where technology meets tradition and where heat, music, and vibration become precious allies for well-being. Every detail, from the structure to the materials, has been designed to offer a massage experience that redefines the concept of luxury and comfort. ThermoSoft-V uses integrated heated blankets to provide deep thermal therapy. The innovative vibro-acoustic technology built into the mattress, combined with the thermal blankets, relieves tension and stiffness, but not only that, this protocol helps to eliminate toxins from the body, purify the skin, and enhance the immune system.

ThermoSoft-V è una promessa di innovazione, dove la tecnologia incontra la tradizione e dove calore, musica e vibrazione, diventano alleati preziosi per il benessere. Ogni dettaglio, dalla struttura ai materiali, è stato pensato per offrire un'esperienza di massaggio che ridefinisce il concetto di lusso e comfort. ThermoSoft-V utilizza coperte riscaldate integrate per fornire una terapia termica profonda. L'innovativa tecnologia vibro-acustica integrata nel materasso, unita alle termocoperte allevia tensioni e rigidità ma non solo, questo protocollo aiuta ad eliminare le tossine dal corpo, purificare la pelle e potenziare il sistema immunitario.



** The images are for illustrative purposes only and may not reflect the actual image of the finishing.*

** Le immagini hanno valore puramente illustrativo e possono non rispecchiare l'immagine reale della finitura.*

Focus on

- 3 electric motors for height, backrest and legrest adjustment
- Pair of heated blankets integrated into the base, with heating control and magnetic closure
- Integrated Vibro-Acoustic technology
- New standard handset control with 2 MEMORY function options and magnetic attachment
- AUT function: automatic return from any position to zero position (flat and minimum height)
- END function: "End of treatment" position
- Memory Foam mattress with horseshoe headrest
- Fire resistant, "Azo" free, antibacterial and antifungal mattress covering
- Multifunctional solution, maximum customer / operator comfort

- 3 motori elettrici per regolazione di altezza, schienale e gamba
- Coppia di termocoperte integrata alla base, con regolazione riscaldamento e chiusura magnetica
- Tecnologia Vibro-Acustica integrata
- Nuova pulsantiera standard con 2 opzioni di funzione MEMORIE e attacco magnetico
- Funzione AUT: ritorno automatico da ogni posizione alla posizione piatta (piatto e altezza minima)
- Funzione END: posizione "fine del trattamento"
- Materasso con Memory Foam e testa a ferro di cavallo
- Rivestimento ignifugo, "Azo" free, antibatterico, antimicotico
- Soluzione multifunzionale, massimo comfort cliente / operatore

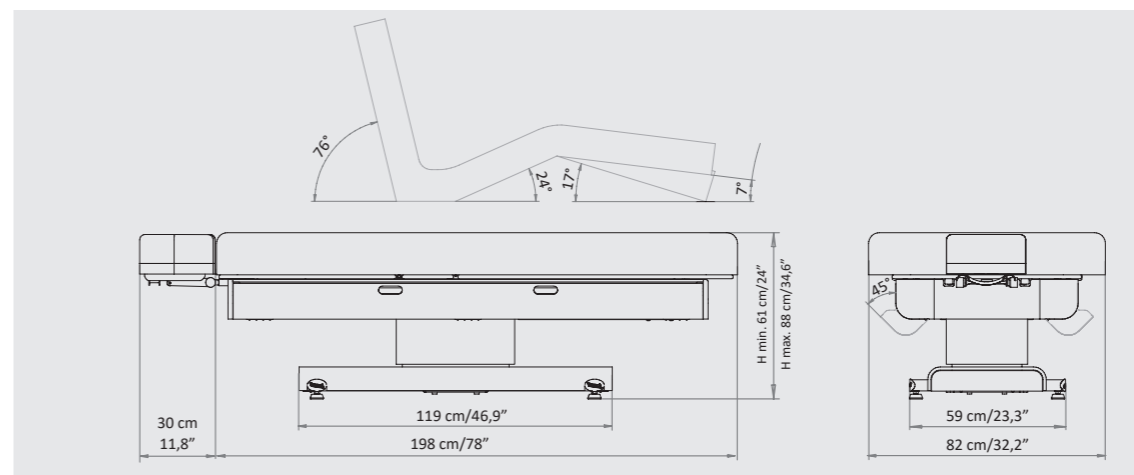

Packaging details

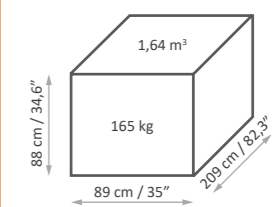

MAXIMUM CAPACITY
PORTATA MASSIMA
200 kg

ThermoSoft



“

THE EMBRACE OF WARMTH L'ABBRACCIO DEL CALORE

In a world where the **relentless pace** often distances us from our **core**, Lemi invites you to take a **step back** and immerse yourself in an **unparalleled wellness** experience: **ThermoSoft-V** is a **warm embrace** with the power to **melt away tension** and **rejuvenate the spirit**. The **integrated heated blankets** at the base of the massage table offer **thermal therapy** that helps to **eliminate toxins** from the **body**, **purify the skin**, and **boost the immune system**. **ThermoSoft-V** is not just a **treat for the body**, but also for the **mind**, offering **comfort** that **transcends physical well-being**.

In un mondo in cui il **ritmo frenetico** spesso ci **allontana** dal nostro **centro**, Lemi vi invita a fare un passo indietro, immergendovi in un'esperienza di **benessere ineguagliabile**. **ThermoSoft-V** è un **abbraccio caldo** che ha il potere di **sciogliere le tensioni** e **rinnovare lo spirito**. Le **coperte riscaldate integrate** nella base del lettino offrono una **terapia termica** che aiuta ad **eliminare le tossine** dal corpo, **purificare la pelle** e **potenziare il sistema immunitario**. **ThermoSoft-V** non è solo una **coccola per il corpo**, ma anche per la **mente**, offrendo un **conforto** che va **oltre il benessere fisico**.

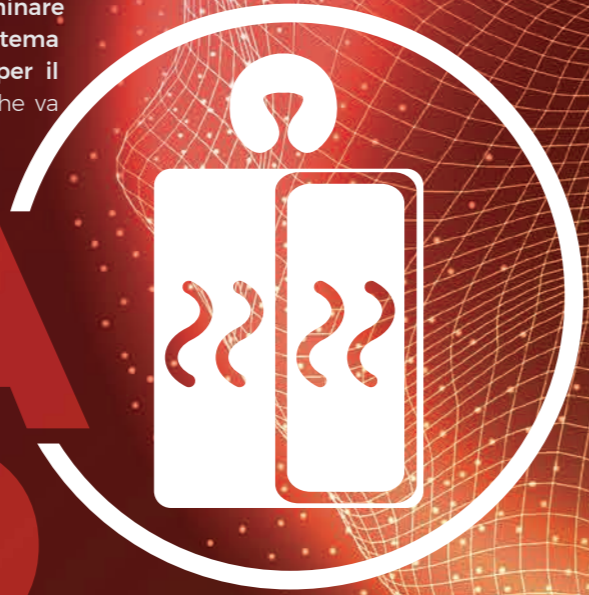

TERMOCOPERTE

HEATED
BLANKETS



VIBRO
ACOUSTIC

MUSICA & VIBRAZIONI

WELLNESS RESONATES WITHIN THE BODY IL BENESSERE RISUONA NEL CORPO

ThermoSoft-V is not merely a massage table; it is a **sanctuary of warmth and harmony**. Its cutting-edge **vibro-acoustic technology**, embedded in the **Memory Foam** mattress, a perfect synergy of **resonance** and **acoustic transmission**, transforms every **vibration** into a healing touch that **resonates** deep within the cells. These vibrations awaken a **profound bodily response**, inviting **relaxation** that **touches the soul**. With **ThermoSoft-V**, **wellness** is not just an **experience**; it is a **resonance** that permeates **every fiber of being**, **elevating** the concept of **comfort** to new **emotional** and **physical** heights.

ThermoSoft-V non è semplicemente un lettino da massaggio; è un **santuario di calore e armonia**. La sua avanguardistica **tecnologia vibro-acustica** integrata nel materasso in **Memory Foam**, connubio perfetto tra **risonanza** e **trasmissione acustica**, trasforma ogni **vibrazione** in un tocco curativo che **risuona** nell'intimo delle cellule. Queste vibrazioni risvegliano una **risposta corporea profonda**, invitando a un **rilassamento che tocca l'anima**. Con **ThermoSoft-V**, il **benessere** non è solo un'esperienza; è una **risonanza** che permea **ogni fibra dell'essere**, **elevando** il concetto di **comfort** a nuove vette **emotive e fisiche**.

”



TERMOCOPERTE

HEATED BLANKETS

HEAT BENEFITS / BENEFICI DEL CALORE



JOINT / ARTICOLAZIONI

Relieves joint pain and stiffness
Allevia il dolore articolare e la rigidità



MUSCLES / MUSCOLI

Relaxes muscles, reducing tension and inflammation

Rilassa i muscoli, riducendo la tensione e l'infiammazione



BLOOD / CIRCOLAZIONE

Improves blood circulation and the distribution of vitamins and minerals in the body

Migliora la circolazione sanguigna e la distribuzione di vitamine e minerali nel corpo

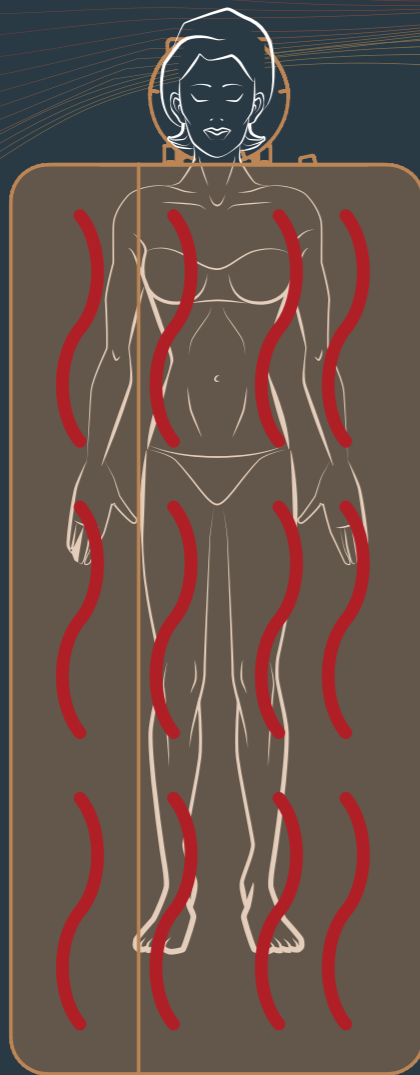

IMMUNE SYSTEM SISTEMA IMMUNITARIO

Boosts the immune system
Potenzia il sistema immunitario



TOXINS / TOSSINE

Helps to eliminate toxins from the body

Aiuta a eliminare le tossine dal corpo



SKIN / PELLE

Enhances and purifies the skin
Migliora e purifica la pelle



STRESS / STRESS

Reduces stress and anxiety
Riduce lo stress e l'ansia



BLOOD / CIRCOLAZIONE

Improves blood circulation and the distribution of vitamins and minerals in the body

Migliora la circolazione sanguigna e la distribuzione di vitamine e minerali nel corpo



PAIN / DOLORE

Alleviates chronic pain
Allevia il dolore cronico

MUSICA&VIBRAZIONI VIBRO ACOUSTIC



VIBRO-ACOUSTIC BENEFITS / BENEFICI DELLA VIBRO-ACUSTICA

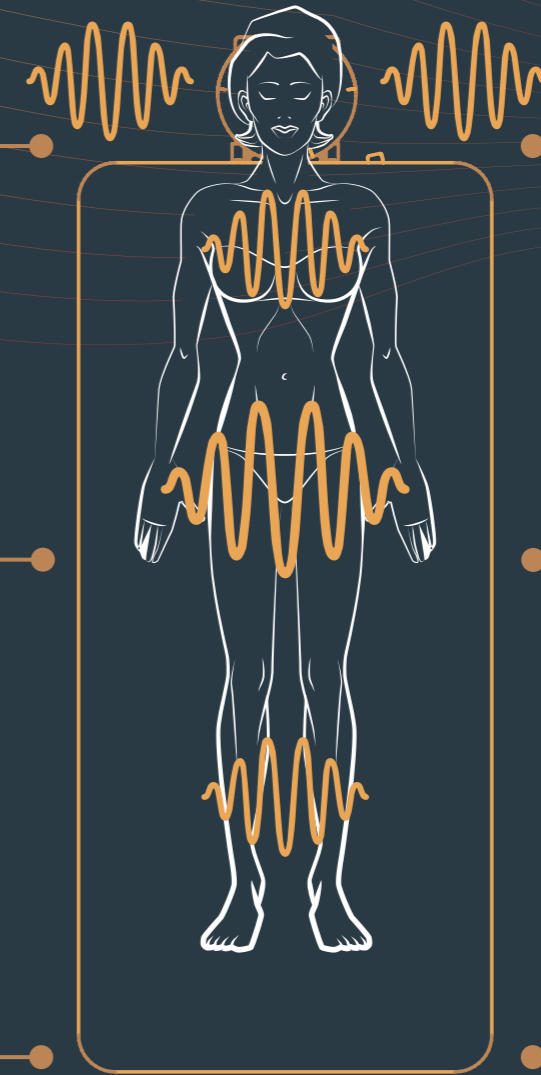

SLEEP / SONNO

Improves sleep quality
Migliora la qualità del sonno



LYMPHATIC SYSTEM SISTEMA LINFATICO

Helps to stimulate lymphatic flow
Aiutare a stimolare il flusso linfatico



WELL-BEING / UMORE

Enhances emotional well-being
Potenzia il benessere emotivo

The technology behind ThermoSoft-V allows for treatments that offer multiple benefits derived from heat therapy.

La tecnologia dietro a ThermoSoft-V consente di eseguire trattamenti che regalano molteplici benefici derivanti dal trattamento con calore.

The combination with vibro-acoustic technology further transforms ThermoSoft-V into a valuable ally for the well-being of the body and mind.

L'abbinamento alla tecnologia vibro-acustica trasforma ulteriormente ThermoSoft-V in un prezioso alleato per il benessere del corpo e della mente.

UN LETTINO, INFINITE POSSIBILITÀ

ONE BED, COUNTLESS OPPORTUNITIES

ThermoSoft

THERMOSOFT-V has been designed to adapt to a wide range of treatments, both touchless and traditional. LEMI offers some of the proposals that this spa bed can offer, thanks to its versatility.

THERMOSOFT-V è stato progettato per adattarsi a una vasta gamma di trattamenti, sia touchless che tradizionali. LEMI presenta alcune tra le proposte che questo lettino può offrire, grazie alla sua versatilità.



1

MASSAGE PREPARATION PREPARAZIONE AL MASSAGGIO

ThermoSoft-V raises the bar for massage preparation to a touchless level, thanks to integrated thermal blankets that emit heat without the need for manual contact. This warming phase non-invasively readies the body, relaxing muscles and enhancing blood circulation in anticipation of therapeutic touch. The widespread heat prepares both deep and superficial tissues, promoting an optimal environment for the massage, making every subsequent manipulation more effective and less invasive.

ThermoSoft-V eleva la preparazione al massaggio a un livello touchless, grazie alle coperte termiche integrate che emettono calore senza necessità di contatto manuale. Questa fase di riscaldamento prepara il corpo in modo non invasivo, rilassando i muscoli e migliorando la circolazione sanguigna in attesa del tocco terapeutico. Il calore diffuso prepara i tessuti profondi e superficiali, promuovendo un ambiente ottimale per il massaggio, rendendo ogni successiva manipolazione più efficace e meno invasiva.



2

DEEP RELAX AND DETOX RELAX PROFONDO E DETOX

During the deep relaxation and detox phase, ThermoSoft-V's touchless vibro-acoustic technology plays a pivotal role. Vibrations and sounds are distributed to act on both body and mind, promoting a complete relaxation experience and intense purification. This system not only stimulates microcirculation and facilitates the drainage of toxins but also enables the achievement of a state of mental well-being. The synergy between heat and vibration creates a sensory experience that purifies and relaxes, offering a sanctuary from daily stress.

Nella fase di relax profondo e detox, la tecnologia vibro-acustica touchless di ThermoSoft-V gioca un ruolo chiave. Le vibrazioni e i suoni sono distribuiti in modo tale da agire sul corpo e sulla mente, favorendo un'esperienza di relax completa e una purificazione intensa. Questo sistema non solo stimola la microcircolazione e facilita il drenaggio delle tossine ma permette anche di raggiungere uno stato di benessere mentale. La sinergia tra calore e vibrazione crea un'esperienza sensoriale che purifica e rilassa, offrendo un rifugio dallo stress quotidiano.

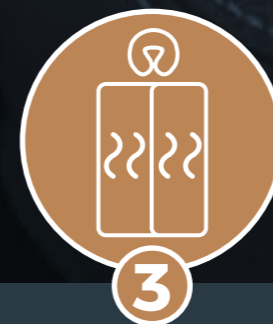

3

WRAPPING AVVOLGIMENTO

The wrapping phase with ThermoSoft-V turns heating into a personalized ritual. Thanks to the integrated heated blankets, the temperature (both of the blankets and the massage table) can be adjusted according to the individual preferences of the client. This ensures a tailored massage experience, with the ideal level of warmth for each individual, guaranteeing optimal comfort. The heat has a calming effect on the body and mind, offering a deep relaxation experience that goes beyond mere physical relief.

L'avvolgimento con ThermoSoft-V trasforma il riscaldamento in un rituale personalizzato. Grazie alle coperte riscaldate integrate, è possibile regolare la temperatura (sia delle coperte che del lettino) in base alle preferenze individuali del cliente. Questo garantisce un'esperienza di massaggio su misura, con il livello di calore ideale per ogni individuo, garantendo un comfort ottimale. Il calore ha un effetto calmante sul corpo e sulla mente, offrendo un'esperienza di relax profondo che va oltre il semplice sollievo fisico.



4

ENHANCED MASSAGE EXPERIENCE ESPERIENZA DI MASSAGGIO POTENZIATA

The integration of heat and vibro-acoustic therapy into the massage enhances the effectiveness of the treatment. The heat relaxes the muscles, making them more receptive to manipulation and allowing the therapist to work more deeply with less effort, while the gentle vibrations and sounds, synchronized with the therapist's techniques, intensify the relaxation sensation and contribute to a deeper muscle release. The ability to customize treatments based on the specific needs of the client offers a competitive advantage.

L'integrazione del calore e della vibro-acustica al massaggio potenzia l'efficacia del trattamento. Il calore rilassa i muscoli, rendendoli più ricettivi alla manipolazione e permettendo al terapeuta di lavorare più in profondità con meno sforzo, mentre le vibrazioni e i suoni delicati, sincronizzati con le tecniche del terapeuta, intensificano la sensazione di rilassamento e contribuiscono a un rilascio muscolare più profondo. La capacità di personalizzare i trattamenti in base alle esigenze specifiche del cliente offre un vantaggio competitivo.

TOUCHLESS



TECNOLOGIA VIBRO-ACUSTICA

VIBRO-ACOUSTIC TECHNOLOGY

THE POWER OF VIBRATIONS / LA POTENZA DELLE VIBRAZIONI

The **human body** is designed to **perceive acoustic vibrations**, which **pass through the body without obstacles**. This property is useful for **creating well-being** without effort and without trauma. **Vibrations** are a **powerful means of communication**, so in evolution we have **not developed barriers** to **exclude** them. **Vibroacoustic technology** uses **vibration** to **reharmonize cells**, **reorganize liquids** and reactivate **peripheral microcirculation**. It is effective both for **eliminating toxins** and for **increasing the tone** of, for example, the face.

Il **corpo umano** è progettato per **percepire le vibrazioni acustiche**, che **attraversano il corpo senza ostacoli**. Questa proprietà è utile per **creare benessere** senza fatica e senza traumi. Le **vibrazioni** sono un **potente mezzo comunicativo**, per cui nell'**evoluzione non abbiamo sviluppato barriere** per **escluderle**. La tecnologia vibroacustica utilizza la **vibrazione** per **riarmonizzare le cellule**, **riorganizzare i liquidi** e riattivare la **microcircolazione periferica**. È efficace sia per **smaltire le tossine** che per **aumentare la tonicità**, ad esempio, del viso.

60%

WATER IN HUMAN BODY
ACQUA NEL CORPO UMANO

The **vibrations** interact with the **water** present in the **body**, creating **harmonious geometric shapes**.

Le **vibrazioni** interagiscono con l'**acqua** presente nel **corpo**, creando **forme geometriche armoniche**.

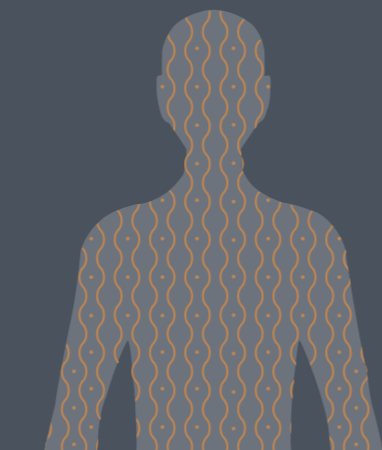
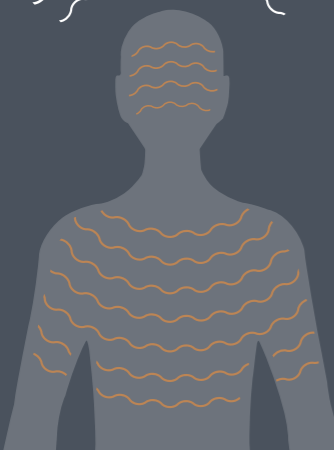
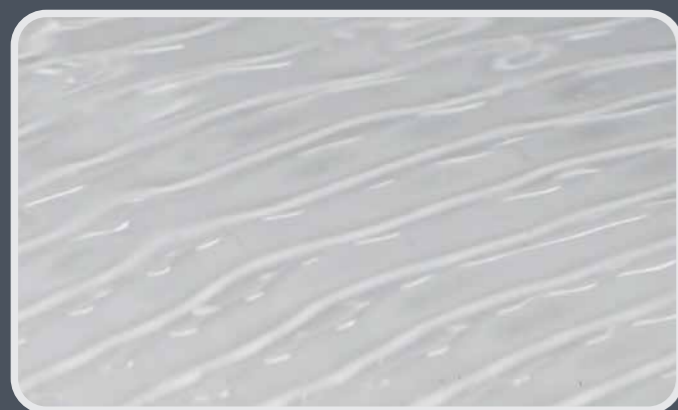

5 VIBRATIONAL UNIVERSES / 5 UNIVERSI VIBRAZIONALI

Vibroacoustic technology encompasses five color-coded "vibrational universes": Green, Red, Orange, Blue and Yellow. These vibrational frequencies are able to resonate with specific parts of the body. For example, the Green frequency works on the liquid part of the body and has a relaxing effect on the deep muscles, while the Yellow works on the musculoskeletal part.

La tecnologia vibroacustica abbraccia **cinque "universi vibrazionali"** codificati con colori: **Verde, Rosso, Arancio, Blu e Giallo**. Queste **frequenze vibrazionali** sono in grado di **risuonare** con **parti specifiche del corpo**. Ad esempio, la frequenza **Verde** lavora sulla **parte liquida del corpo** e ha un effetto rilassante sulla **muscolatura profonda**, mentre la **Gialla** lavora sulla parte **muscolo-scheletrica**.

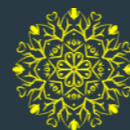

ESCAPE

Head pain, migraine, foot circulation, bone balance, muscle awakening, pre-sports, motivational charge.

Dolori alla testa, emicrania, circolazione dei piedi, equilibrio osseo, risveglio muscolare, pre-sportivo, carica motivazionale.



LIGHTEN

Neck, shoulder, cervical regeneration, liver cleansing, panic attacks, stress tension, reactivation and joint massage.

Rigenerazione collo, spalle, cervicali, pulizia fegato, attacchi di panico, tensione da stress, riattivazione e massaggio alle articolazioni.

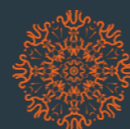

EASE

Soothing the lumbar area, bottom of the back, tears, cramps, injuries, menstrual tension, sexual sphere regulator.

Lenitivo zona lombare, fondo schiena, strappi, crampi, lesioni, tensione mestruale, regolatore sfera sessuale



BREATHE

Lungs, kidneys, post trauma, back, breathing regulation, muscle relaxation, vital energy activation.

Polmoni, reni, post trauma, schiena, regolazione del respiro, rilassamento muscolare, attivazione energia vitale.



BALANCE

Derma, wrinkles, cellulite, blood, draining, muscle regenerator, abdomen, indigestion, insomnia, epidermal impurity, anti-aging, fast lifting.

Derma, rughe, cellulite, sangue, drenante, rigeneratore muscolare, addome, indigestione, insonnia, impurità epidermica, anti age, fast lifting.

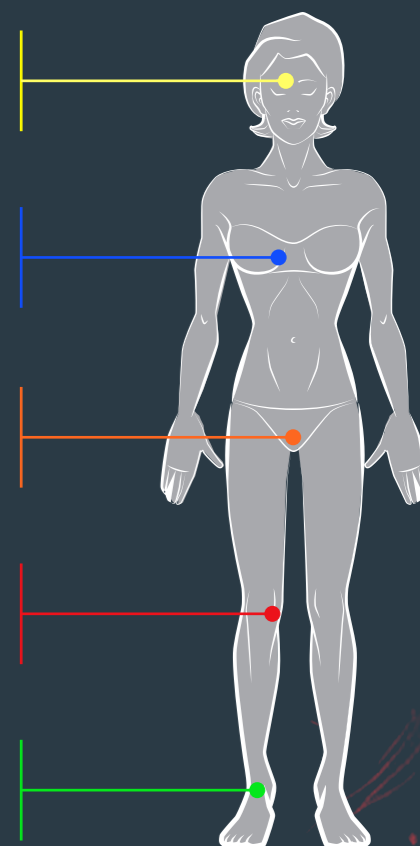

THE ENERGY POWER OF THE OPERATOR IL POTERE ENERGETICO DELL'OPERATORE

By taking advantage of the **vibrations** through the **body** of the **person being massaged**, the **energetic power** of the **operator increases**. He must be able to **"feel"** the energy and intensity of **tension** in the client's body, his path and his **origins**. The **operator's hand** moves **centripetally**, following the **movement of the body**, which can react in **different parts** in response to this **movement**.

Fruendo delle **vibrazioni** attraverso il **corpo** del **massaggiato**, il **potere energetico** dell'**operatore** aumenta. Egli deve essere in grado di **"sentire"** l'energia e l'intensità della **tensione** nel corpo del cliente, il suo percorso e le sue **origini**. La **mano dell'operatore** si muove in modo **centripeto**, seguendo il **movimento del corpo**, che può reagire in **diverse parti** in risposta a questo **movimento**.



THE VIBRATIONAL ERA OF MUSIC L'ERA VIBRAZIONALE DELLA MUSICA

Acoustic frequencies, especially **music**, have a **powerful effect** on the **body** and **mind**: they **regulate** the **endorphin cycle**, release **dopamine** in the brain, stimulating the pleasure center and promoting **deep relaxation**. **Music** is therefore a **powerful tool** for **well-being** that arises **from vibrations** and acts as a **universal language**, capable of arousing **intense emotions**.

Le **frequenze acustiche**, in particolare la **musica**, hanno un **potente effetto** sul **corpo** e sulla **mente**: **regolano** il **ciclo delle endorfine**, rilasciano **dopamina** nel cervello stimolando il centro del piacere e favorendo il **rilassamento profondo**. La **musica** è quindi un **potente strumento** di **benessere** che **nasce dalle vibrazioni** e funge da **linguaggio universale**, capace di suscitare **emozioni intense**.



TECHNICAL REQUIREMENTS

CARATTERISTICHE TECNICHE

ABSORPTION ASSORBIMENTO	VOLTAGE VOLTAGGIO	POWER POTENZA	FREQUENCY FREQUENZA	WARRANTY	GARANZIA
11 Amax (4,6 A)	100 Vac (240Vac)	1100W	50/60 Hz	<i>Mattress heating: 1 year</i> <i>Electric parts and controls: 3 years</i> <i>Undeformable foam: 5 years</i> <i>Actuators: 5 years</i> <i>Structure: Lifetime</i>	Riscaldamento materasso: 1 anno Parti elettriche e comandi: 3 anni Gomma indeformabile: 5 anni Attuatori: 5 anni Struttura: a vita

REGULATIONS

All Equipment is **CE** marked

Electrical equipment and beds

Directive 2006/42/CE (Machinery Directive) and national regulations

Directive 2014/30/UE (Electromagnetic Compatibility Directive) and national regulations.

Images

The images are for illustrative purposes only and may not reflect the actual image of the product.

NORME

Tutte le attrezzature sono a marchio **CE**

Attrezzature e lettini elettrici

Direttiva 2006/42/CE (Direttiva Macchine) e disposizioni nazionali di attuazione

Direttiva 2014/30/UE (Direttiva Compatibilità elettromagnetica) e disposizioni nazionali di attuazione.

Immagini

Le immagini hanno valore puramente illustrativo e possono non rispecchiare l'immagine reale del prodotto.

Lemi[®]
ITALIAN WELLNESS EQUIPMENT

Brusafferri & C srl

Via Mara Maretti Soldi, 13
26011 Casalbuttano (CREMONA) ITALY
Phone +39-0374-363069 Fax +39-0374-363071
info@lemigroup.it service@lemigroup.it

www.lemigroup.it